

# Jernbanenyheder fra BL

Offentliggøres på **Banesiden, Nyheder, Jernbanenyheder af BL**  
Sendt lørdag 13. marts 2021 til <http://john-nissen.dk/banesiden/>

I denne indholdsfortegnelse er anført alle kapitler og de fleste overskrifter. Der er ud for overskrifterne angivet på hvilken side, kapitlet begynder. Ved at læse sidetallet på næste kapitel kan der dannes et indtryk af kapitlets omfang. Står der intet under et kapitel, bringes der intet. Rækkefølgen er kronologisk i hvert kapitel og dækker hovedsagelig perioden i **uge 7**

**mandag 15. februar 2021 – søndag 21. februar 2021**

## 1 **INDHOLDSFORTEGNELSE**

### **DEN DAGLIGE DRIFT (VEST)**

## 8 **DEN DAGLIGE DRIFT (ØST)**

MY 1134 med ekstra Køgetog  
Vinter på Sydbanen  
Vinterens nok sidste snebillede lige før Ris

## 9 **PRIVATBANERNE OG ANDRE OPERATØRER**

Prøvekørsel for Signalprogrammet Str-Ho-Røb-Ho-Røb-Str

## 10 **KØREPLANER**

Tog Struer Afgang 1:26  
Tog RA 5404 mellem Struer og Aarhus H via Viborg, afgang kl. 04:47, er aflyst  
Tog RA 5904 mellem Struer og Vejle via Herning, afgang kl. 05:03, er aflyst  
Tog RA 5501 mellem Struer og Thisted, afgang kl. 04:21, er aflyst  
Tog RA 5505 mellem Struer og Thisted via Hurup Thy, afgang kl. 05:18, er aflyst  
Tog RA 5504 mellem Thisted og Struer via Hurup Thy, afgang kl. 06:42, er aflyst  
Tog RA 5913 mellem Vejle og Struer via Herning, afgang kl. 07:04, er aflyst  
Tog RA 5111 mellem Esbjerg og Varde via Guldager, afgang kl. 06:23, er aflyst  
Tog RA 160107 mellem Varde og Nr. Nebel via Oksbøl, afgang kl. 06:42, er aflyst  
Tog RA 160108 mellem Nr. Nebel og Varde via Oksbøl, afgang kl. 07:54, er aflyst  
Tog RA 5120 mellem Varde og Esbjerg via Guldager, afgang kl. 08:44, er aflyst  
Tog RA 5509 mellem Struer og Thisted via Hurup Thy, planlagt ankomst til Thisted kl. 07:36  
Tog Struer Afgang 6:42  
Tog Struer Afgang 6:44  
Tog Struer Afgang 6:53  
Tog RA 5509 mellem Struer og Thisted via Hurup Thy, afgang kl. 06:10, er aflyst  
Tog RA 5508 mellem Thisted og Struer via Hurup Thy, afgang kl. 07:42, er aflyst  
Tog Struer Afgang 7:17  
Tog RA 5917 mellem Vejle og Give via Jelling, afgang kl. 08:04, er aflyst  
Tog RA 5910 mellem Give og Vejle via Jelling, afgang kl. 07:29, er aflyst  
Tog Struer Afgang 8:00  
Tog RA 5607 mellem Herning og Struer via Holstebro, afgang kl. 08:12, er aflyst  
Tog Herning Afgang 8:03  
Tog RA 5611 mellem Herning og Struer via Holstebro, afgang kl. 09:12, er aflyst  
Tog RA 5418 mellem Struer og Aarhus H via Viborg, afgang kl. 07:15, er aflyst  
Tog RA 5603 mellem Aulum og Struer via Holstebro, afgang kl. 07:47, er aflyst  
Tog RA 5612 mellem Struer og Herning via Holstebro, afgang kl. 07:23, er aflyst  
Tog RA 5616 mellem Struer og Herning via Holstebro, afgang kl. 08:33, er aflyst  
Tog RA 5620 mellem Struer og Herning via Holstebro, afgang kl. 09:33, er aflyst  
Tog Herning Afgang 8:40  
Tog RA 5327 mellem Aarhus H og Herning via Silkeborg, afgang kl. 09:19, er aflyst  
Tog RA 5608 mellem Struer og Aarhus H via Herning, afgang kl. 06:33, er aflyst  
Tog RA 5925 mellem Vejle og Herning via Give, afgang kl. 10:04, er aflyst  
Tog RA 5612 mellem Herning og Aarhus H via Silkeborg, afgang kl. 08:32, er aflyst

Tog RA 5431 mellem Aarhus H og Viborg via Langå, afgang kl. 09:25, er aflyst  
Tog RA 5916 mellem Give og Vejle via Jelling, afgang kl. 08:29, er aflyst  
Tog RA 5333 mellem Aarhus H og Herning via Silkeborg, afgang kl. 10:19, er aflyst  
Tog RA 5432 mellem Viborg og Aarhus H via Langå, afgang kl. 10:39, er aflyst  
Tog RA 5926 mellem Struer og Herning via Holstebro, afgang kl. 09:03, er aflyst  
Opdatering: Tog RA 5926 mellem Struer og Herning via Holstebro, er aflyst  
Tog RA 5332 mellem Herning og Aarhus H via Silkeborg, afgang kl. 11:32, er aflyst  
Tog RA 5627 mellem Herning og Struer via Holstebro, afgang kl. 13:12, er aflyst  
Tog RA 5632 mellem Struer og Herning via Holstebro, afgang kl. 12:33, er aflyst  
Tog RA 5628 mellem Struer og Herning via Holstebro, afgang kl. 11:33, er aflyst  
Tog RA 5623 mellem Herning og Struer via Holstebro, afgang kl. 12:12, er aflyst  
Tog RA 5037 mellem Bramming og Ribe via Gredstedbro, afgang kl. 11:32, er aflyst  
Tog RA 5036 mellem Ribe og Bramming via Gredstedbro, afgang kl. 11:54, er aflyst  
Tog RA 5738 mellem Tønder og Bredebro via Tønder Nord, afgang kl. 12:27, er aflyst  
Tog RA 5735 mellem Bredebro og Tønder via Tønder Nord, afgang kl. 12:07, er aflyst  
Unødig viatrinbrætangivelse

Tog RA 5636 mellem Struer og Herning via Holstebro, afgang kl. 13:33, er aflyst  
Tog RA 5631 mellem Herning og Struer via Holstebro, afgang kl. 14:12, er aflyst  
Tog RA 5459 mellem Aarhus H og Struer via Viborg, afgang kl. 13:54, er aflyst  
Tog RA 5461 mellem Aarhus H og Viborg via Langå, afgang kl. 14:25, er aflyst  
Tog RA 5640 mellem Struer og Herning via Holstebro, afgang kl. 14:33, er aflyst  
Tog RA 5644 mellem Struer og Herning via Holstebro, afgang kl. 15:33, er aflyst  
Tog RA 5635 mellem Herning og Struer via Holstebro, afgang kl. 15:12, er aflyst  
Tog RA 5462 mellem Viborg og Aarhus H via Langå, afgang kl. 15:39, er aflyst  
Tog RA 5639 mellem Herning og Struer via Holstebro, afgang kl. 16:12, er aflyst  
Tog RA 2853 mellem Odense og Svendborg via Ringe, afgang kl. 15:46, er aflyst  
Tog RA 5648 mellem Struer og Herning via Holstebro, afgang kl. 16:33, er aflyst  
Tog RA 2852 mellem Svendborg og Odense via Ringe, afgang kl. 16:33, er aflyst  
Tog RA 5643 mellem Herning og Struer via Holstebro, afgang kl. 17:12, er aflyst  
Tog RA 5651 mellem Aarhus H og Herning via Silkeborg, afgang kl. 17:49, er aflyst  
Tog RA 5652 mellem Struer og Herning via Holstebro, afgang kl. 17:33, er aflyst  
Tog RA 2861 mellem Odense og Svendborg via Ringe, afgang kl. 17:46, er aflyst  
Tog RA 5647 mellem Herning og Struer via Holstebro, afgang kl. 18:12, er aflyst  
Tog RA 2860 mellem Svendborg og Odense via Ringe, afgang kl. 18:33, er aflyst  
Tog RA 5990 mellem Struer og Vejle via Herning, afgang kl. 22:03, er aflyst  
Tog RA 5994 mellem Struer og Herning via Holstebro, afgang kl. 23:03, er aflyst  
Tog RA 5082 mellem Ribe og Esbjerg via Bramming, afgang kl. 21:24, er aflyst  
Tog RA 5083 mellem Esbjerg og Ribe via Bramming, afgang kl. 20:46, er aflyst  
Tog RA 5969 mellem Herning og Struer via Holstebro, afgang kl. 22:00, er aflyst  
Samlet oversigt over aflyste AT-tog mandag 15. februar 2021

Aflyste tog fra og til Str grundet det tidspunkt, hvor ETCS-drift skulle fungere

I alt har der mandag 15. februar 2021 været 65 aflyste tog

Status for RO5

Tog RA 2813 mellem Odense og Svendborg via Ringe, afgang kl. 05:46, er aflyst  
Tog RA 5100 mellem Varde og Esbjerg via, planlagt ankomst til Esbjerg kl. 05:08  
Tog RA 5007 mellem Esbjerg og Ribe via, afgang kl. 05:14, er aflyst  
Tog RA 5008 mellem Ribe og Esbjerg via, afgang kl. 06:03, er aflyst  
Tog RA 2812 mellem Svendborg og Odense via Ringe, afgang kl. 06:33, er aflyst  
Tog RA 2817 mellem Odense og Svendborg via Ringe, afgang kl. 06:46, er aflyst  
Tog RA 5601 mellem Herning og Struer via Holstebro, afgang kl. 06:12, er aflyst  
Tog RA 2821 mellem Odense og Svendborg via Ringe, afgang kl. 07:46, er aflyst  
Tog RA 2816 mellem Svendborg og Odense via Ringe, afgang kl. 07:33, er aflyst  
Tog RA 2820 mellem Svendborg og Odense via Ringe, afgang kl. 08:33, er aflyst  
Tog RA 2825 mellem Odense og Svendborg via Ringe, afgang kl. 08:46, er aflyst  
Tog RA 2824 mellem Svendborg og Odense via Ringe, afgang kl. 09:33, er aflyst  
Tog RA 2829 mellem Odense og Svendborg via Ringe, afgang kl. 09:46, er aflyst  
Tog RA 2828 mellem Svendborg og Odense via Ringe, afgang kl. 10:33, er aflyst  
Tog RA 2833 mellem Odense og Svendborg via Ringe, afgang kl. 10:46, er aflyst  
Tog RA 2832 mellem Svendborg og Odense via Ringe, afgang kl. 11:33, er aflyst

Tog RA 5431 mellem Bjerringbro og Viborg via Rødkærsbro, afgang kl. 10:13, er aflyst  
Tog RA 5432 mellem Viborg og Bjerringbro via Rødkærsbro, afgang kl. 10:39, er aflyst  
Tog RA 2837 mellem Odense og Svendborg via Ringe, afgang kl. 11:46, er aflyst  
Tog RA 5619 mellem Herning og Struer via Holstebro, afgang kl. 11:12, er aflyst  
Tog RA 5628 mellem Struer og Herning via Holstebro, afgang kl. 11:33, er aflyst  
Tog RA 2836 mellem Svendborg og Odense via Ringe, afgang kl. 12:33, er aflyst  
Tog RA 2841 mellem Odense og Svendborg via Ringe, afgang kl. 12:46, er aflyst  
Tog RA 5619 mellem Ikast og Herning via Ikast, afgang kl. 10:56, er aflyst  
Tog RA 5624 mellem Herning og Aarhus H via Silkeborg, afgang kl. 11:32, er aflyst  
Tog RA 5623 mellem Herning og Struer via Holstebro, afgang kl. 12:12, er aflyst  
Tog RA 5632 mellem Struer og Herning via Holstebro, afgang kl. 12:33, er aflyst  
Tog RA 5627 mellem Herning og Struer via Holstebro, afgang kl. 13:12, er aflyst  
Tog RA 5636 mellem Struer og Herning via Holstebro, afgang kl. 13:33, er aflyst  
Tog RA 5631 mellem Herning og Struer via Holstebro, afgang kl. 14:12, er aflyst  
Tog RA 2840 mellem Svendborg og Odense via Ringe, afgang kl. 13:33, er aflyst  
Tog RA 2845 mellem Odense og Svendborg via Ringe, afgang kl. 13:46, er aflyst  
Tog RA 5640 mellem Struer og Herning via Holstebro, afgang kl. 14:33, er aflyst  
Tog RA 5332 mellem Skanderborg og Aarhus H via Viby Jylland, afgang kl. 13:03, er aflyst  
Tog RA 5635 mellem Aarhus H og Herning via Silkeborg, afgang kl. 13:49, er aflyst  
Tog RA 5351 mellem Aarhus H og Skanderborg via Viby Jylland, afgang kl. 13:19, er aflyst  
Tog RA 5635 mellem Herning og Struer via Holstebro, afgang kl. 15:12, er aflyst  
Tog RA 2844 mellem Svendborg og Odense via Ringe, afgang kl. 14:33, er aflyst  
Tog RX 5636 mellem Struer og Herning via Holstebro, afgang kl. 13:33, er aflyst  
Tog RA 2849 mellem Odense og Svendborg via Ringe, afgang kl. 14:46, er aflyst  
Tog RX 5631 mellem Herning og Struer via Holstebro, afgang kl. 14:12, er aflyst  
Tog RA 5635 mellem Herning og Struer via Holstebro, afgang kl. 15:12, er aflyst  
Tog RX 5640 mellem Struer og Herning via Holstebro, afgang kl. 14:33, er aflyst  
Tog RA 2848 mellem Svendborg og Odense via Ringe, afgang kl. 15:33, er aflyst  
Tog RA 2853 mellem Odense og Svendborg via Ringe, afgang kl. 15:46, er aflyst  
Tog RA 5639 mellem Skanderborg og Herning via Silkeborg, afgang kl. 15:10, er aflyst  
Tog RA 4649 mellem Odense og Svendborg via Ringe, afgang kl. 15:13, er aflyst  
Tog RA 2857 mellem Odense og Svendborg via Ringe, afgang kl. 16:46, er aflyst  
Tog RA 5643 mellem Aarhus H og Herning via Silkeborg, afgang kl. 15:49, er aflyst  
Tog RA 4652 mellem Svendborg og Odense via Ringe, afgang kl. 16:03, er aflyst  
Tog RA 2856 mellem Svendborg og Odense via Ringe, afgang kl. 17:33, er aflyst  
Tog RA 5647 mellem Aarhus H og Herning via Silkeborg, afgang kl. 16:49, er aflyst  
Tog RA 5648 mellem Struer og Herning via Holstebro, afgang kl. 16:33, er aflyst  
Tog RA 2861 mellem Odense og Svendborg via Ringe, afgang kl. 17:46, er aflyst  
Tog RA 5652 mellem Struer og Herning via Holstebro, afgang kl. 17:33, er aflyst  
Tog RA 2860 mellem Svendborg og Odense via Ringe, afgang kl. 18:33, er aflyst  
I alt 55 aflyste tog tirsdag 16. februar 2021  
Tog RA 5505 mellem Struer og Thisted via, planlagt ankomst til Thisted kl. 06:36  
Tog RA 5509 mellem Struer og Hvidbjerg via Humlum, afgang kl. 06:10, er aflyst  
Tog RA 5508 mellem Hvidbjerg og Struer via Humlum, afgang kl. 08:34, er aflyst  
Tog RA 5504 mellem Thisted og Hvidbjerg via Hurup Thy, afgang kl. 06:42, er aflyst  
Rettelse til tidligere information. Tog RA 5509 mellem Hvidbjerg og Thisted via Hurup Thy  
Tog RA 5913 mellem Give og Struer via Herning, planlagt ankomst til Struer kl. 08:48  
Tog RA 5910 mellem Jelling og Vejle via Vejle Sygehus, afgang kl. 07:41, er aflyst  
Tog RA 5917 mellem Vejle og Jelling via Vejle Sygehus, afgang kl. 08:04, er aflyst  
Tog RA 5528 mellem Thisted og Struer via Hurup Thy, afgang kl. 11:34, er aflyst  
Tog RA 5620 mellem Silkeborg og Aarhus H via Skanderborg, afgang kl. 11:07, er aflyst  
Tog RX 5620 mellem Skanderborg og Aarhus H via Hørning, afgang kl. 11:33, er aflyst  
Tog 5620 mellem Herning og Silkeborg via Ikast, planlagt ankomst til Silkeborg kl. 11:06  
Tog RA 5623 mellem Aarhus H og Silkeborg via Skanderborg, afgang kl. 10:49, er aflyst  
Tog RA 5366 mellem Skanderborg og Aarhus H via Hørning, afgang kl. 20:21, er aflyst  
Tog RA 5381 mellem Aarhus H og Skanderborg via Hørning, afgang kl. 20:18, er aflyst  
Tog RA 5389 mellem Aarhus H og Skanderborg via Hørning, afgang kl. 22:18, er aflyst  
Tog RA 5370 mellem Skanderborg og Aarhus H via Hørning, afgang kl. 21:21, er aflyst  
Tog RA 5980 mellem Skanderborg og Aarhus H via Hørning, afgang kl. 22:21, er aflyst

Onsdag 17. februar 2021 har det været 17 aflyste tog

Tog RA 5400 mellem Viborg og Aarhus H via Langå, afgang kl. 04:41, er aflyst  
Tog RA 5411 mellem Aarhus H og Viborg via Langå, afgang kl. 05:52, er aflyst  
Tog RA 5311 mellem Aarhus H og Herning via Skanderborg, afgang kl. 06:19, er aflyst  
Tog RA 5509 mellem Struer og Thisted via Hurup Thy, afgang kl. 06:10, er aflyst  
Tog RA 5412 mellem Viborg og Aarhus H via Langå, afgang kl. 07:08, er aflyst  
Tog RA 5600 mellem Skanderborg og Aarhus H via Hørning, afgang kl. 06:30, er aflyst  
Tog RA 5311 mellem Aarhus H og Skanderborg via Hørning, afgang kl. 06:19, er aflyst  
Tog RA 5607 mellem Aarhus H og Skanderborg via Hørning, afgang kl. 06:49, er aflyst  
Tog RA 5306 mellem Skanderborg og Aarhus H via Hørning, afgang kl. 07:01, er aflyst  
Tog RX 5604 mellem Skanderborg og Aarhus H via Hørning, afgang kl. 07:33, er aflyst  
Tog RA 5910 mellem Skanderborg og Aarhus H via Hørning, afgang kl. 08:03, er aflyst  
Tog RA 5308 mellem Skanderborg og Aarhus H via Hørning, afgang kl. 08:03, er aflyst  
Tog RX 5608 mellem Skanderborg og Aarhus H via Hørning, afgang kl. 08:33, er aflyst  
Tog RX 5615 mellem Aarhus H og Skanderborg via Hørning, afgang kl. 08:49, er aflyst  
Tog RA 5310 mellem Skanderborg og Aarhus H via Hørning, afgang kl. 09:05, er aflyst  
Tog RX 5612 mellem Skanderborg og Aarhus H via Hørning, afgang kl. 09:33, er aflyst  
Tog RA 5327 mellem Alken og Skanderborg via Hørning, afgang kl. 09:19, er aflyst  
Tog RA 5508 mellem Thisted og Struer via Hurup Thy, afgang kl. 07:42, er aflyst  
Tog RA 5310 mellem Herning og Aarhus H via Skanderborg, afgang kl. 07:58, er aflyst  
Tog RA 5317 mellem Alken og Skanderborg via Hørning, afgang kl. 07:19, er aflyst  
Tog RX 5619 mellem Aarhus H og Skanderborg via Hørning, afgang kl. 09:49, er aflyst  
Tog RA 5333 mellem Aarhus H og Skanderborg via Hørning, afgang kl. 10:19, er aflyst  
Tog RX 5623 mellem Aarhus H og Skanderborg via Hørning, afgang kl. 10:49, er aflyst  
Tog RX 5616 mellem Skanderborg og Aarhus H via Hørning, afgang kl. 10:33, er aflyst  
Tog RX 5627 mellem Aarhus H og Skanderborg via Hørning, afgang kl. 11:49, er aflyst  
Tog RA 5320 mellem Skanderborg og Aarhus H via Hørning, afgang kl. 11:03, er aflyst  
Tog RX 5611 mellem Aarhus H og Skanderborg via Hørning, afgang kl. 07:49, er aflyst  
Tog RA 5321 mellem Aarhus H og Skanderborg via Hørning, afgang kl. 08:19, er aflyst  
Tog RA 5314 mellem Skanderborg og Aarhus H via Hørning, afgang kl. 10:03, er aflyst  
Tog RA 5616 mellem Struer og Holstebro via Hjerm, afgang kl. 08:33, er aflyst  
Tog RA 5909 mellem Holstebro og Struer via Hjerm, afgang kl. 07:37, er aflyst  
Tog RA 5432 mellem Viborg og Aarhus H via Langå, afgang kl. 10:39, er aflyst  
Tog RA 5528 mellem Thisted og Struer via Hurup Thy, afgang kl. 11:34, er aflyst  
Tog RA 5523 mellem Struer og Thisted via Hurup Thy, afgang kl. 10:07, er aflyst  
Tog RX 5620 mellem Skanderborg og Aarhus H via Hørning, afgang kl. 11:33, er aflyst  
Tog RA 5431 mellem Aarhus H og Viborg via Langå, afgang kl. 09:25, er aflyst  
Tog RA 5917 mellem Herning og Struer via Holstebro, afgang kl. 09:00, er aflyst  
Tog RX 5615 mellem Skanderborg og Herning via Silkeborg, afgang kl. 09:10, er aflyst  
Tog RX 5607 mellem Holstebro og Struer via Hjerm, afgang kl. 08:49, er aflyst  
Tog RX 5620 mellem Struer og Holstebro via Hjerm, afgang kl. 09:33, er aflyst  
Tog RA 5326 mellem Skanderborg og Aarhus H via Hørning, afgang kl. 12:03, er aflyst  
Tog RX 5619 mellem Aarhus H og Skanderborg via Hørning, afgang kl. 09:49, er aflyst  
Tog RX 5619 mellem Skanderborg og Struer via Herning, afgang kl. 10:10, er aflyst  
Rettelse til tidligere information. Tog RA 5523 mellem Struer og Thisted via Hurup Thy  
Tog RA 5615 mellem Herning og Struer via Holstebro, afgang kl. 10:12, er aflyst  
Rettelse til tidligere information. Tog RX 5619 mellem Aarhus H og Struer via Herning  
Rettelse til tidligere information. Tog RA 5528 mellem Thisted og Struer via Hurup Thy  
Tog RA 5952 mellem Struer og Vejle via Herning, afgang kl. 13:03, er aflyst  
Tog RA 5429 mellem Vinderup og Struer via Vinderup, afgang kl. 10:43, er aflyst  
Rettelse til tidligere information. Tog RA 5429 mellem Vinderup og Struer via Vinderup  
Tog RX 5624 mellem Skanderborg og Aarhus H via Hørning, afgang kl. 12:33, er aflyst  
Tog RA 5332 mellem Skanderborg og Aarhus H via Hørning, afgang kl. 13:03, er aflyst  
Tog RA 5345 mellem Alken og Skanderborg via Hørning, afgang kl. 12:19, er aflyst  
Tog RX 5628 mellem Skanderborg og Aarhus H via Hørning, afgang kl. 13:33, er aflyst  
Tog RA 5338 mellem Skanderborg og Aarhus H via Hørning, afgang kl. 14:03, er aflyst  
Tog RX 5631 mellem Aarhus H og Skanderborg via Hørning, afgang kl. 12:49, er aflyst  
Tog RX 5632 mellem Skanderborg og Aarhus H via Hørning, afgang kl. 14:33, er aflyst  
Tog RA 5351 mellem Aarhus H og Skanderborg via Hørning, afgang kl. 13:19, er aflyst

Tog RX 5636 mellem Skanderborg og Aarhus H via Hørning, afgang kl. 15:33, er aflyst  
 Tog RA 5344 mellem Skanderborg og Aarhus H via Hørning, afgang kl. 15:03, er aflyst  
 Tog RX 5635 mellem Aarhus H og Skanderborg via Hørning, afgang kl. 13:49, er aflyst  
 Tog RA 5357 mellem Aarhus H og Skanderborg via Hørning, afgang kl. 14:19, er aflyst  
 Tog RX 5640 mellem Skanderborg og Aarhus H via Hørning, afgang kl. 16:33, er aflyst  
 Tog RA 5350 mellem Skanderborg og Aarhus H via Hørning, afgang kl. 16:03, er aflyst  
 Tog RA 5639 mellem Aarhus H og Skanderborg via Hørning, afgang kl. 14:49, er aflyst  
 Tog RA 5639 mellem Alken og Skanderborg via Hørning, afgang kl. 14:49, er aflyst  
 Tog RA 5949 mellem Vejle og Struer via Herning, afgang kl. 16:05, er aflyst  
 Tog RA 5361 mellem Aarhus H og Skanderborg via Hørning, afgang kl. 15:19, er aflyst  
 Tog RX 5644 mellem Skanderborg og Aarhus H via Hørning, afgang kl. 17:33, er aflyst  
 Rettelse til tidligere information. Tog RX 5639 mellem Aarhus H og Skanderborg via Hørning  
 Tog RA 5547 mellem Struer og Thisted via Hurup Thy, afgang kl. 15:07, er aflyst  
 Tog RA 5354 mellem Skanderborg og Aarhus H via Hørning, afgang kl. 17:03, er aflyst  
 Tog RX 5643 mellem Aarhus H og Skanderborg via Hørning, afgang kl. 15:49, er aflyst  
 Tog RA 5365 mellem Alken og Skanderborg via Hørning, afgang kl. 16:19, er aflyst  
 Tog RX 5648 mellem Skanderborg og Aarhus H via Hørning, afgang kl. 18:33, er aflyst  
 Tog RA 5554 mellem Thisted og Struer via Hurup Thy, afgang kl. 16:30, er aflyst  
 Tog RA 5358 mellem Skanderborg og Aarhus H via Hørning, afgang kl. 18:03, er aflyst  
 Tog RX 5647 mellem Aarhus H og Skanderborg via Hørning, afgang kl. 16:49, er aflyst  
 Tog RA 5369 mellem Aarhus H og Skanderborg via Hørning, afgang kl. 17:19, er aflyst  
 Tog RX 5651 mellem Aarhus H og Skanderborg via Hørning, afgang kl. 17:49, er aflyst  
 Tog RA 5362 mellem Skanderborg og Aarhus H via Hørning, afgang kl. 19:35, er aflyst  
 Tog RA 5373 mellem Aarhus H og Skanderborg via Hørning, afgang kl. 18:18, er aflyst  
 Tog RA 5366 mellem Skanderborg og Aarhus H via Hørning, afgang kl. 20:21, er aflyst  
 Tog RA 5377 mellem Aarhus H og Skanderborg via Hørning, afgang kl. 19:18, er aflyst  
 Tog RA 5370 mellem Skanderborg og Aarhus H via Hørning, afgang kl. 21:21, er aflyst  
 Tog RA 5381 mellem Aarhus H og Skanderborg via Hørning, afgang kl. 20:18, er aflyst  
 Tog RA 5374 mellem Skanderborg og Aarhus H via Hørning, afgang kl. 22:21, er aflyst  
 Tog RA 5385 mellem Aarhus H og Skanderborg via Hørning, afgang kl. 21:18, er aflyst  
 Tog RA 5374 mellem Herning og Aarhus H via Silkeborg, afgang kl. 21:15, er aflyst  
 Tog RA 5378 mellem Skanderborg og Aarhus H via Hørning, afgang kl. 23:21, er aflyst  
 Tog RA 5389 mellem Aarhus H og Skanderborg via Hørning, afgang kl. 22:18, er aflyst  
 Tog RA 5393 mellem Aarhus H og Skanderborg via Hørning, afgang kl. 23:18, er aflyst  
 Tog RA 5393 mellem Aarhus H og Herning via Skanderborg, afgang kl. 23:18, er aflyst  
 Rettelse til tidligere information. Tog RA 5389 mellem Aarhus H og Skanderborg via Hørning  
 Rettelse til tidligere information. Tog RA 5378 mellem Skanderborg og Aarhus H via Hørning  
 I alt torsdag 18. februar 2021 var der 89 aflyste tog  
 Tog RA 5382 mellem Skanderborg og Aarhus H via Hørning, afgang kl. 00:32, er aflyst  
 Rettelse til tidligere information. Tog RA 5382 mellem Skanderborg og Aarhus H via Hørning  
 Tog RA 5003 mellem Esbjerg og Tønder via Ribe, afgang kl. 04:25, er aflyst  
 Tog RA 5010 mellem Tønder og Esbjerg via Ribe, afgang kl. 05:54, er aflyst  
 Tog RA 5607 mellem Aarhus H og Struer via Herning, afgang kl. 06:49, er aflyst  
 Tog RA 5115 mellem Esbjerg og Varde via Guldager, afgang kl. 07:30, er aflyst  
 Tog RA 111 mellem Varde og Nr. Nebel via Oksbøl, afgang kl. 08:00, er aflyst  
 Tog RA 112 mellem Nr. Nebel og Varde via Oksbøl, afgang kl. 08:56, er aflyst  
 Tog RX 5611 mellem Aarhus H og Herning via Silkeborg, afgang kl. 07:49, er aflyst  
 Tog RX 5608 mellem Herning og Aarhus H via Silkeborg, afgang kl. 07:32, er aflyst  
 Tog RA 5612 mellem Herning og Aarhus H via Silkeborg, afgang kl. 08:32, er aflyst  
 Rettelse til tidligere information. Tog RA 5612 mellem Herning og Aarhus H via Silkeborg  
 Rettelse til tidligere information. Tog RA 5615 mellem Aarhus H og Herning via Silkeborg  
 Tog RA 5339 mellem Aarhus H og Herning via Silkeborg, planlagt ankomst til Herning kl. 12:53  
 Tog RA 5958 mellem Holstebro og Vejle via Herning, planlagt ankomst til Vejle kl. 16:55  
 Tog RX 5640 mellem Struer og Aarhus H via Herning, planlagt ankomst til Aarhus H kl. 16:53  
 Tog RX 5635 mellem Herning og Struer via Holstebro, planlagt ankomst til Struer kl. 16:02  
 Tog RA 5941 mellem Herning og Struer via Holstebro, planlagt ankomst til Struer kl. 15:48  
 Alle tog omkring Herning er i øjeblikket aflyst grundet politiets arbejde ved Herning station  
 Rettelse til tidligere information. Tog RA 5980 mellem Herning og Vejle via Give  
 Rettelse til tidligere information. Tog RA 5973 mellem Vejle og Struer via Herning

I alt fredag 19. februar 2021 15 aflyste tog  
Tog RA 5507 mellem Struer og Thisted via Hurup Thy, afgang kl. 05:11, er aflyst  
Tog RA 5312 mellem Herning og Bording via Ikast, afgang kl. 07:02, er aflyst  
Tog RA 5506 mellem Thisted og Struer via Hurup Thy, afgang kl. 06:32, er aflyst  
Tog RA 5521 mellem Struer og Thisted via Hurup Thy, afgang kl. 09:04, er aflyst  
Tog RA 5522 mellem Thisted og Struer via Hurup Thy, afgang kl. 10:32, er aflyst  
Tog RA 5956 mellem Struer og Holstebro via Hjerm, afgang kl. 13:34, er aflyst  
Tog RA 5935 mellem Holstebro og Struer via Hjerm, afgang kl. 13:59, er aflyst  
Tog RA 2849 mellem Odense og Svendborg via Ringe, afgang kl. 14:49, er aflyst  
Tog RA 2848 mellem Svendborg og Odense via Ringe, afgang kl. 15:33, er aflyst  
Tog RA 5949 mellem Holstebro og Struer via Hjerm, planlagt ankomst til Struer kl. 17:48  
I alt lørdag 20. februar 2021 10 aflyste tog  
Tog RA 2652 mellem Ringe og Odense via Højby Fyn, afgang kl. 16:33, er aflyst  
Tog RA 4657 mellem Odense og Svendborg via Ringe, afgang kl. 17:13, er aflyst  
Tog RA 4660 mellem Svendborg og Odense via Ringe, afgang kl. 18:03, er aflyst  
Tog RA 5965 mellem Herning og Struer via Holstebro, planlagt ankomst til Struer kl. 21:48  
I alt søndag 21. februar 2021 4 aflyste tog  
Summa summarum 255 aflyste tog!

## **TRÆKKRAFT**

## **GODSVOGNE**

## **PERSONVOGNE**

## **TOGSÆT**

## **S-TOG**

## **METRO**

## **FÆRGER**

## **VETERANMATERIEL OSV.**

## **SPECIALKØRETØJER**

## **SKROTBUNKEN**

## **39 FASTE ANLÆG**

Nyt om SR, SIN og ATC-instruks pr. 02.03.2020

Grundlæggende principper

ORF-signaler på DMI-skærmen

11 forskellige mode kan vises i DMI

ORF mærker

Permanent rangerområde

Teknisk sikret område

DMI-førerrumssignal

ETCS Level 2

Faldviser

Forkortelser

Danske, tyske og engelske fagudtryk

Fonetisk alfabet

Numre

Valg af tognummer

Kørsel fra mdt Str til et togvejsspor i Str

Kørsel fra station og ud på strækning

Kørsel fra et spor og ud på mdt Str

Trafikkontrolcentre TKC

Nye spornumre i Str

Sporplan med PSA-opstartsområder

Nye bogstaver på spor 1-10

Den vestligste plads i spor 2 er »forsvundet«

Spor ud fra mdt Str

Strækningsoversigt ETCS 31. (Ho)-Str

Strækningsoversigt ETCS 32. Vp-Str

Strækningsoversigt ETCS 34. Str-Ti  
Strækningsoversigt ETCS 31. Str-(Ho)  
Strækningsoversigt ETCS 32. Str-Vp  
Strækningsoversigt ETCS 34. Ti-Str  
Forkerte overskrifter på La for strækning 31 og 32  
Strækningsoversigt ETCS  
Rettelsesblade 1821-1843 til TIB-S  
Status for ROS  
"Rettelse til La" nr. 15  
La 23. Ar-Fa

## UDLAND

### 62 DIVERSE

Godstog hoppede af skinnerne

### 63 BILAG

Fortegnelse over forkortelser, Overkørsler, Færdselstavler  
Vehicle Keeper Marking Register – VKM, Togekspeditionssteder  
Stednavneforkortelser i Jylland, omkring Struer, på Fyn  
Stednavneforkortelser på Sjælland, Lolland-Falster, omkring København, omkring Næstved

## Jernbanenyheder

Overrubrikker sat med Arial 12 pkt.

Underrubrikker sat med Arial 10 pkt.

Brødtekst sat med Arial 10 pkt.

Figurtekster sat med Arial 9 pkt.

Fodnoter sat med Arial 9 pkt.

Tekstbehandling Corel® WordPerfect® 8 konverteret til Adobe® Acrobat® Reader® DC

Må citeres med tydelig kildeangivelse

## Søgemuligheder i Adobe Acrobat Reader DC

For let at kunne finde og læse en tekst **brug** søgemaskinen  eller **Søg efter** ved at taste Ctrl+F.

I feltet **Find** indtastes de(t) ønskede ord, der søges efter. Klik på **Næste** for til at blive ledt dertil.

Ikke altid kan søgefunktionen finde overskriften, idet den kan være ændret lidt.

Der kan også vælges avanceret søgning Shift+Ctrl+F **Søg**, hvor søgekriterierne kan justeres.

Åbn et pdf-dokument for at få en visning af lige sider til venstre og ulige til højre:

Vis, Vis/skjul M, Navigationsruder M, fjern f foran <sup>0</sup> Bogmærker, F4 eller klik på N i det grå, venstre panel.

Vis, Vis/skjul M, fjern f foran Fanen Værktøjslinjer Shift+F4 eller klik på M i det grå, højre panel.

Vis, Sidevisning M, sæt f ved Vis forside i tosidevisning. I Værktøjslinjer F8 klik på . Blad til side 2-3.

Kontroller opdatering med **Hjælp**, **Søg efter opdateringer ...** eller lad det ske automatisk under **Rediger indstillinger ..., Indstillinger, Opdateringsprogram** eller med genvejstasterne Ctrl+K.



## DEN DAGLIGE DRIFT (VEST)

## DEN DAGLIGE DRIFT (ØST)

Ma 15/2 2021

### MY 1134 med ekstra Køgetog

Da jeg holdt i **Gz** med RØ 93768 klokken 22:36½-37½, kom RCDK MY 1134 kørende med 10-15 skydevægsvogne til **Kj** via **Næ**.

Inden jeg var i **Næ** igen og holdt fyraften 01:31, mødte jeg ikke MY 1134, så den kan være blevet i **Kj**.

Tidligere på dagen havde jeg fotograferet DBCSC MZ 1453 med G 99416 (Kj-Næ-Htå) bestående af 23 vogne, herunder D-DB Habins 347 31 80 2783 044-3 (ex DSB Habins-y). Desværre ved jeg ikke, om man også havde vogne med om morgenen, men det er da imponerende så meget gods, der er i **Kj** efterhånden!

### Vinter på Sydbanen

Det flotte vintervejr skulle naturligvis udnyttes; det er jo også sidste vinter med ME i normal trafik ...



DBCSC MZ 1453 med et 423 m langt godstog fra **Kj** i km 88,6 mellem **Oh** og **Næn** – 1 km før **Næn** i 89,6 – **mandag 15. februar 2021**. Det er G 99416 (Kj-Næ-Htå).



Der kobles i **Nf mandag 15. februar 2021**. DSB MFA 5040 (kommet fra **Rf**) kører til DSB MF sæt 15 i tog RØ 93768 (Nf-Kh).



RØ 93768 bestående af MF sæt 15 + 5040+40 holder klar i **Nf mandag 15. februar 2021**

(JSL via BL)



RØ 93768 bestående af MF sæt 15 + 5040+40 holder **Næ mandag 15. februar 2021**. Også i **Næ** var der ekstra tid for Ikf til at fotografere



## Vinterens nok sidste snebillede lige før Ris



Vinterens nok sidste snebillede – DSB ME 1523 med tog RØ 3737 (Kk-Nf) lige før **Ris** med kirken i baggrunden. Det skete **tirsdag 16. februar 2021**.

(JSL via BL)

## PRIVATBANERNE OG ANDRE OPERATØRER

Ma 15/2 2021

### Prøvekørsel for Signalprogrammet Str-Ho-Røb-Ho-Røb-Str

Ifølge toganmeldelse nr. 1951<sup>1)</sup>, udstedt **tirsdag 12. januar 2021**, skulle det første prøvetog BS 6306 (Str-Ho) afgang fra **Str** kl. 0.01 og efter 159,6 km være tilbage i **Str** for fjerde gang kl. 2.26. Det kunne være spændende at se hvilket AR-togsæt, der skal køre, og om det kommer af sted rettidigt?

Før midnat holder AT AR 1002 **Medtager ej pass.** i spor 3 tilsluttet fremmednet **...**. Togsættet var tilkoblet fremmednet dér allerede **fredag 12. februar 2021** og har holdt i spor 3 i mere end to døgn. Derinde sidder omkring otte **orangeklædte** mænd fra signalkommissionen inklusiv et par lki.

Kl. 0.07 forlader alle togsættet og vil vente et par timer inde i varmen og måske komme af sted ved 2-tiden mod **Ho**.

Der er stadig tændt lys oppe i **kmp Str**. I østenden af de fem togvejsspor, spor 1, 2, 3, 4 og 5, er der i hvert spor sat SR-signal 16.2. Stop.



Der arbejdes med sporskifterne 132a og 133b ud for dette ETCS stopmærke for PSA-002

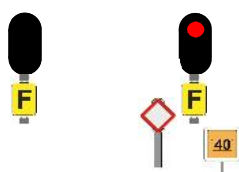

– Er der mon stadig lys i det højre U-signal, det mod **Hm**?

Togammel-  
delse

Str-072



<sup>1)</sup> Står i Jernbanenyheder Uge 4-2021 i kapitlet **KØREPLANER** under datoen **mandag 25. januar 2021**.

– Ja, klokken 0.30 viser U-signalet Stop ●. Fantastisk, så sejlivet det over 66 år gamle, mekaniske sikringsanlæg er.

Senere på dagen fortælles det, at tog 6306 kom at sted ved 4-tiden eller senere ...  
(BL)

## KØREPLANER

Ma 15/2 2021

Tognr. Train No.	Tid Time	Til To	Via Via	Spør Track	Information Information
RA 5501	4.21	Thisted		2A	>
RA 5404	<del>4.47</del>	<del>Aarhus H</del>		-	 Afløst >
RA 5904	5.01	Vejle	Herning	1	>
RA 85406	5.07	Aarhus H	Viborg	5	>
RA 5505	5.18	Thisted		2A	>

Kilde: <https://dinstation.dk/da/departures/STR/>, kopieret **mandag 15. februar 2021** kl. 1:26

Tog RA 5404 mellem Struer og Aarhus H via Viborg, afgang kl. 04:47, er afløst. Vi henviser til næste afgang. Afløsningen skyldes afledte virkninger af fejl på sporet. Vi beklager de gener, dette kan medføre. Mvh Arriva Tog.

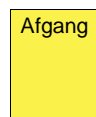

Kilde: Arriva Tog, sms, **mandag 15. februar 2021** 04:01:36

Tog RA 5904 mellem Struer og Vejle via Herning, afgang kl. 05:03, er afløst. Vi henviser til næste afgang. Afløsningen skyldes fejl på sporet. Vi beklager de gener, dette kan medføre. Mvh Arriva Tog.



Kilde: Arriva Tog, sms, **mandag 15. februar 2021** 05:51:26

Tog RA 5501 mellem Struer og Thisted, afgang kl. 04:21, er afløst. Vi henviser til næste afgang. Afløsningen skyldes Baneforhold. Vi beklager de gener, dette kan medføre. Mvh Arriva Tog.



Kilde: Arriva Tog, sms, **mandag 15. februar 2021** 04:25:11

Tog RA 5505 mellem Struer og Thisted via Hurup Thy, afgang kl. 05:18, er afløst. Der indsættes bus, som køres af Venø Bussen. Bussen kører fra Struer kl. 06:30. Afløsningen skyldes fejl på sporet. Vi beklager de gener, dette kan medføre. Mvh Arriva Tog.



Kilde: Arriva Tog, sms, **mandag 15. februar 2021** 06:10:35

Tog RA 5504 mellem Thisted og Struer via Hurup Thy, afgang kl. 06:42, er afløst. Der indsættes bus, som køres af Hanstholm Turistfart. Afløsningen skyldes fejl på sporet. Vær opmærksom på, at bussen kan være forsinket i forhold til den normale køreplan. Vi beklager de gener, dette kan medføre. Mvh. Arriva Tog.



Kilde: Arriva Tog, sms, **mandag 15. februar 2021** 06:12:40

Tog RA 5913 mellem Vejle og Struer via Herning, afgang kl. 07:04, er afløst. Der indsættes bus, som køres af Egeskov Turistfart. Afløsningen skyldes fejl på sporet. Vær opmærksom på, at bussen kan være forsinket i forhold til den normale køreplan. Vi beklager de gener, dette kan medføre. Mvh. Arriva Tog.



Kilde: Arriva Tog, sms, **mandag 15. februar 2021** 06:15:19

Tog RA 5111 mellem Esbjerg og Varde via Guldager, afgang kl. 06:23, er afløst. Vi henviser til næste afgang. Afløsningen skyldes materielforhold. Vi beklager de gener, dette kan medføre. Mvh Arriva Tog.

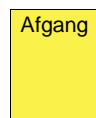

Kilde: Arriva Tog, sms, **mandag 15. februar 2021** 06:31:25

Tog RA 160107 mellem Varde og Nr. Nebel via Oksbøl, afgang kl. 06:42, er aflyst. Der indsættes bus, som køres af Folmann Busser. Bussen kører fra Varde kl. 07:00. Aflysningen skyldes materielforhold. Vi beklager de gener, dette kan medføre. Mvh Arriva Tog.



Kilde: Arriva Tog, sms, **mandag 15. februar 2021** 06:41:41

Tog RA 160108 mellem Nr. Nebel og Varde via Oksbøl, afgang kl. 07:54, er aflyst. Der indsættes bus, som køres af Folmann Busser. Aflysningen skyldes materielforhold. Vær opmærksom på, at bussen kan være forsinket i forhold til den normale køreplan. Vi beklager de gener, dette kan medføre. Mvh. Arriva Tog.



Kilde: Arriva Tog, sms, **mandag 15. februar 2021** 06:43:34

Tog RA 5120 mellem Varde og Esbjerg via Guldager, afgang kl. 08:44, er aflyst. Vi henviser til næste afgang. Aflysningen skyldes materielforhold. Vi beklager de gener, dette kan medføre. Mvh Arriva Tog.

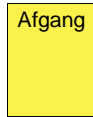

Kilde: Arriva Tog, sms, **mandag 15. februar 2021** 06:45:36

Tog RA 5509 mellem Struer og Thisted via Hurup Thy, planlagt ankomst til Thisted kl. 07:36, er i øjeblikket ca. 20 minutter forsinket. Forsinkelsen skyldes fejl på sporet. Vi beklager de gener, dette kan medføre. Mvh Arriva Tog.



Kilde: Arriva Tog, sms, **mandag 15. februar 2021** 06:53:27



## Tog Struer Afgange



# 6:42

Tognr. Train No.	Tid Time	Til To	Via Via	Spør Track	Information Information
RA 5509	<del>6.10</del> 6.42	Thisted		5	Kører snart >
RA 5416	<del>6.41</del> 6.42	Aarhus H	Uiborg	5	Kører snart >
RA 5916	7.03	Uejle	Herning	4	>
RA 5513	7.10	Thisted		2A	>
RA 5418	7.15	Aarhus H	Uiborg	3	>

Kilde: <https://dinstation.dk/da/departures/STR/>, kopieret **mandag 15. februar 2021** kl. 6:42

# ~~6.10~~ 6.44

## Thisted

Humlum 6.16 | Oddesund Nord 6.22 | Uglev 6.26 | Hvidbjerg 6.32 | Lyngs 6.39 |  
Ydby 6.47 | Hurup Thy 6.53 | Bedsted Thy 7.00 | Hørdum 7.16 | Snødsted 7.22 |  
Sjørring 7.29 | Thisted 7.36

RA 5509



Tiderne efter det formodede afgangstidspunkt er tider, hvis toget kørte rettidigt.

Kilde: <https://dinstation.dk/da/departures/STR/>, kopieret **mandag 15. februar 2021** kl. 6:44



# Tog Struer Afgange

6:53

Tognr. Train No.	Tid Time	Til To	Via Via	Spor Track	Information Information
RA 5509	<del>6:10</del> 6.52	Thisted		5	 Kører snart >
RA 5418	<del>6:41</del> 6.52	Aarhus H	Uiborg	5	 Kører snart >
RA 5916	7.03	Vejle	Herning	4	>
RA 5513	7.10	Thisted		2A	>
RA 5418	7.15	Aarhus H	Uiborg	3	>
Rex 5612	7.23	Aarhus H	Herning	1	>

Kilde: <https://dinstation.dk/da/departures/STR/>, kopieret **mandag 15. februar 2021** kl. 6:53

Tog RA 5509 mellem Struer og Thisted via Hurup Thy, afgang kl. 06:10, er aflyst. Vi henviser til næste afgang. Aflysningen skyldes materielforhold. Vi beklager de gener, dette kan medføre. Mvh Arriva Tog.

Afgang

Kilde: Arriva Tog, sms, **mandag 15. februar 2021** 07:00:32

Tog RA 5508 mellem Thisted og Struer via Hurup Thy, afgang kl. 07:42, er aflyst. Vi henviser til næste afgang. Aflysningen skyldes materielforhold. Vi beklager de gener, dette kan medføre. Mvh Arriva Tog.

Afgang

Kilde: Arriva Tog, sms, **mandag 15. februar 2021** 07:02:25

# Tog Struer Afgange

7:17

Tognr. Train No.	Tid Time	Til To	Via Via	Spor Track	Information Information
RA 5418	<del>7:15</del> 7.17	Aarhus H	Uiborg	3	 Kører snart >
Rex 5612	7.23	Aarhus H	Herning	1	>
ICL 90726	8.03	CPH Lufthavn →	Herning	4	 Kræver pladsbillet >

Kilde: <https://dinstation.dk/da/departures/STR/>, kopieret **mandag 15. februar 2021** kl. 7:17

Tog RA 5917 mellem Vejle og Give via Jelling, afgang kl. 08:04, er aflyst. Vi henviser til DSBs tog, som kører fra Vejle kl. 09:04. Aflysningen skyldes signalproblemer. Vi beklager de gener, dette kan medføre. Mvh Arriva Tog.



Kilde: Arriva Tog, sms, **mandag 15. februar 2021** 07:51:21

Tog RA 5910 mellem Give og Vejle via Jelling, afgang kl. 07:29, er aflyst. Vi henviser til næste afgang. Aflysningen skyldes signalproblemer. Vi beklager de gener, dette kan medføre. Mvh Arriva Tog.



Kilde: Arriva Tog, sms, **mandag 15. februar 2021** 07:51:51



## Tog Struer Afgange

8:00

Tognr. Train No.	Tid Time	Til To	Via Via	Spor Track	Information Information
ICL 90726	8.03	CPH Lufthavn →	Herning	4	ⓘ Kræver pladsbillet >
RA 5424	8.17	Aarhus H	Viborg	5	>
Rex 5616	<del>8.33</del>	<del>Aarhus H</del>		-	⊘ Aflyst >
RA 5926	9.03	Veje	Herning	1	>
RA 5430	9.17	Aarhus H	Viborg	5	>
Rex 5620	<del>9.33</del>	<del>Aarhus H</del>		-	⊘ Aflyst >

Kilde: <https://dinstation.dk/da/departures/STR/>, kopieret mandag 15. februar 2021 kl. 8:00

Tog RA 5607 mellem Herning og Struer via Holstebro, afgang kl. 08:12, er aflyst. Vi henviser til næste afgang. Aflysningen skyldes signalproblemer. Vi beklager de gener, dette kan medføre. Mvh Arriva Tog.



Kilde: Arriva Tog, sms, mandag 15. februar 2021 08:02:24



## Tog Herning Afgange

8 03

Tognr. Train No.	Tid Time	Til To	Via Via	Spor Track	Information Information
Rex 5608	<del>7.32</del> 8.12	Aarhus H		3	>
Rex 5607	8.12	Struer		4	>
Rex 5612	8.32	Aarhus H		3	>
RA 5314	8.58	Aarhus H		1	>
ICL 90726	<del>8.58</del> 9.05	CPH Lufthavn →	København H	3	ⓘ Kræver pladsbillet >
RA 5917	9.00	Struer		2	>

Kilde: <https://dinstation.dk/da/departures/HR/>, kopieret mandag 15. februar 2021 kl. 8:03

Tog RA 5611 mellem Herning og Struer via Holstebro, afgang kl. 09:12, er aflyst. Vi henviser til DSBs tog, som kører fra Herning kl. 10:00. Aflysningen skyldes signalproblemer. Vi beklager de gener, dette kan medføre. Mvh Arriva Tog.



Kilde: Arriva Tog, sms, mandag 15. februar 2021 08:05:44

Tog RA 5418 mellem Struer og Aarhus H via Viborg, afgang kl. 07:15, er aflyst. Vi henviser til næste afgang. Aflysningen skyldes fejl på sporet. Vi beklager de gener, dette kan medføre. Mvh Arriva Tog.



Kilde: Arriva Tog, sms, mandag 15. februar 2021 08:09:51

Tog RA 5603 mellem Aulum og Struer via Holstebro, afgang kl. 07:47, er aflyst. Der indsættes bus, som køres af Herning Turistfart. Bussen kører fra Aulum kl. 08:20. Aflysningen skyldes signalproblemer. Vi beklager de gener, dette kan medføre. Mvh Arriva Tog.



Kilde: Arriva Tog, sms, mandag 15. februar 2021 08:10:42

Tog RA 5612 mellem Struer og Herning via Holstebro, afgang kl. 07:23, er aflyst. Vi henviser til DSBs tog, som kører fra Struer kl. 08:02. Aflysningen skyldes signalproblemer. Vi beklager de gener, dette kan medføre. Mvh Arriva Tog.

Kilde: Arriva Tog, sms, **mandag 15. februar 2021** 08:14:34



Tog RA 5616 mellem Struer og Herning via Holstebro, afgang kl. 08:33, er aflyst. Vi henviser til næste afgang. Aflysningen skyldes signalproblemer. Vi beklager de gener, dette kan medføre. Mvh Arriva Tog.

Kilde: Arriva Tog, sms, **mandag 15. februar 2021** 08:26:29



Tog RA 5620 mellem Struer og Herning via Holstebro, afgang kl. 09:33, er aflyst. Vi henviser til næste afgang. Aflysningen skyldes signalproblemer. Vi beklager de gener, dette kan medføre. Mvh Arriva Tog.

Kilde: Arriva Tog, sms, **mandag 15. februar 2021** 08:19:37



## Tog Herning Afgange

8:40

Tognr. Train No.	Tid Time	Til To	Ula Via	Spør Track	Information Information
<b>Rex 5612</b>	<del>8.02</del> 8.40	Aarhus H		3	>
<b>RA 5314</b>	8.58	Aarhus H		1	>
<b>ICL 90726</b>	<del>8.58</del> 9.10	CPH Lufthavn →	København H	3	Kræver pladsbillet >
<b>RA 5917</b>	<del>9.00</del> 9.20	Struer		2	>

Kilde: <https://dinstation.dk/da/departures/HR/>, kopieret **mandag 15. februar 2021** kl. 8:40

Tog RA 5327 mellem Aarhus H og Herning via Silkeborg, afgang kl. 09:19, er aflyst. Vi henviser til næste afgang. Aflysningen skyldes signalproblemer. Vi beklager de gener, dette kan medføre. Mvh Arriva Tog.

Kilde: Arriva Tog, sms, **mandag 15. februar 2021** 08:20:44



Tog RA 5608 mellem Struer og Aarhus H via Herning, afgang kl. 06:33, er aflyst. Vi henviser til næste afgang. Aflysningen skyldes signalproblemer. Vi beklager de gener, dette kan medføre. Mvh Arriva Tog.

Kilde: Arriva Tog, sms, **mandag 15. februar 2021** 08:23:06



Klokken 8.21 har tog 5608 afgangstid fra **Ry** (Ry), så det er en lidt sen udsendt oplysning! (BL)

Tog RA 5925 mellem Vejle og Herning via Give, afgang kl. 10:04, er aflyst. Der indsættes bus, som køres af Vikingbus. Aflysningen skyldes signalproblemer. Vær opmærksom på, at bussen kan være forsinket i forhold til den normale køreplan. Vi beklager de gener, dette kan medføre. Mvh. Arriva Tog.

Kilde: Arriva Tog, sms, **mandag 15. februar 2021** 08:54:49



Tog RA 5612 mellem Herning og Aarhus H via Silkeborg, afgang kl. 08:32, er aflyst. Vi henviser til næste afgang. Aflysningen skyldes signalproblemer. Vi beklager de gener, dette kan medføre. Mvh Arriva Tog.

Kilde: Arriva Tog, sms, **mandag 15. februar 2021** 08:55:36

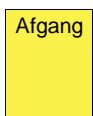

Tog RA 5431 mellem Aarhus H og Viborg via Langå, afgang kl. 09:25, er aflyst. Vi henviser til næste afgang. Aflysningen skyldes signalproblemer. Vi beklager de gener, dette kan medføre. Mvh Arriva Tog.

Kilde: Arriva Tog, sms, **mandag 15. februar 2021** 08:57:08





Tog RA 5916 mellem Give og Vejle via Jelling, afgang kl. 08:29, er aflyst. Der indsættes bus, som køres af Papuga Busser. Bussen kører fra Give kl. 09:25. Aflysningen skyldes signalproblemer. Vi beklager de gener, dette kan medføre. Mvh Arriva Tog.



Kilde: Arriva Tog, sms, **mandag 15. februar 2021** 09:05:35

Tog RA 5333 mellem Aarhus H og Herning via Silkeborg, afgang kl. 10:19, er aflyst. Vi henviser til næste afgang. Aflysningen skyldes signalproblemer. Vi beklager de gener, dette kan medføre. Mvh Arriva Tog.



Afgang

Kilde: Arriva Tog, sms, **mandag 15. februar 2021** 09:12:15

Tog RA 5432 mellem Viborg og Aarhus H via Langå, afgang kl. 10:39, er aflyst. Vi henviser til næste afgang. Aflysningen skyldes signalproblemer. Vi beklager de gener, dette kan medføre. Mvh Arriva Tog.



Afgang

Kilde: Arriva Tog, sms, **mandag 15. februar 2021** 09:16:25

Tog RA 5926 mellem Struer og Herning via Holstebro, afgang kl. 09:03, er aflyst. Aflysningen skyldes signalproblemer. Vi forsøger i øjeblikket at finde erstatningsbefordring og vender tilbage, så snart der er nyt. Vi beklager de gener, dette kan medføre. Mvh Arriva Tog.



Afgang

Kilde: Arriva Tog, sms, **mandag 15. februar 2021** 09:20:04

Opdatering: Tog RA 5926 mellem Struer og Herning via Holstebro, er aflyst. Der indsættes bus fra Venøbussen. Bussen kører fra Struer kl. 09:30. Vi beklager de gener, dette kan medføre. Mvh Arriva Tog.



Kilde: Arriva Tog, sms, **mandag 15. februar 2021** 09:21:31

Tog RA 5332 mellem Herning og Aarhus H via Silkeborg, afgang kl. 11:32, er aflyst. Vi henviser til næste afgang. Aflysningen skyldes personaleforhold. Vi beklager de gener, dette kan medføre. Mvh Arriva Tog.



Afgang

Kilde: Arriva Tog, sms, **mandag 15. februar 2021** 11.09:51

Tog RA 5627 mellem Herning og Struer via Holstebro, afgang kl. 13:12, er aflyst. Vi henviser til næste afgang. Aflysningen skyldes signalproblemer. Vi beklager de gener, dette kan medføre. Mvh Arriva Tog.



Afgang

Kilde: Arriva Tog, sms, **mandag 15. februar 2021** 11.26:26

Tog RA 5632 mellem Struer og Herning via Holstebro, afgang kl. 12:33, er aflyst. Vi henviser til næste afgang. Aflysningen skyldes signalproblemer. Vi beklager de gener, dette kan medføre. Mvh Arriva Tog.



Afgang

Kilde: Arriva Tog, sms, **mandag 15. februar 2021** 11:32:43 & 11:33:12

Tog RA 5628 mellem Struer og Herning via Holstebro, afgang kl. 11:33, er aflyst. Der indsættes bus, som køres af Venøbussen. Bussen kører fra Struer kl. 11:40. Aflysningen skyldes signalproblemer. Vi beklager de gener, dette kan medføre. Mvh Arriva Tog.



Kilde: Arriva Tog, sms, **mandag 15. februar 2021** 11:35:24

Tog RA 5623 mellem Herning og Struer via Holstebro, afgang kl. 12:12, er aflyst. Vi henviser til næste afgang. Aflysningen skyldes signalproblemer. Vi beklager de gener, dette kan medføre. Mvh Arriva Tog.



Kilde: Arriva Tog, sms, **mandag 15. februar 2021** 11.37:41

Tog RA 5037 mellem Bramming og Ribe via Gredstedbro, afgang kl. 11:32, er aflyst. Vi henviser til næste afgang. Aflysningen skyldes fejl på sporet. Vi beklager de gener, dette kan medføre. Mvh Arriva Tog.



Afgang

Kilde: Arriva Tog, sms, **mandag 15. februar 2021** 11:40:38

Tog RA 5036 mellem Ribe og Bramming via Gredstedbro, afgang kl. 11:54, er aflyst. Vi henviser til næste afgang. Aflysningen skyldes fejl på sporet. Vi beklager de gener, dette kan medføre. Mvh Arriva Tog.



Afgang

Kilde: Arriva Tog, sms, **mandag 15. februar 2021** 11:41:42

Tog RA 5738 mellem Tønder og Bredebro via Tønder Nord, afgang kl. 12:27, er aflyst. Vi henviser til næste afgang. Aflysningen skyldes fejl på sporet. Vi beklager de gener, dette kan medføre. Mvh Arriva Tog.



Afgang

Kilde: Arriva Tog, sms, **mandag 15. februar 2021** 11:53:22

Tog RA 5735 mellem Bredebro og Tønder via Tønder Nord, afgang kl. 12:07, er aflyst. Vi henviser til næste afgang. Aflysningen skyldes fejl på sporet. Vi beklager de gener, dette kan medføre. Mvh Arriva Tog.



Afgang

Kilde: Arriva Tog, sms, **mandag 15. februar 2021** 11.53:52

### Unødig viatrinbrætangivelse

I den foranstående sms'en mangler kun **Vis** (Visby), for at alle »viatrinbræter« er angivet. Det burde ikke være nødvendigt at angive **Trn** (Tønder Nord) i en sådan meddelelse, for det ikke mere er muligt at rejse med tog fra **Bw** (Bredebro) via **Bm-Lk** til **Te**, for der har ikke været kørt i snart tyve år på de 26,7 km godsstrækningen mellem **Te** og **Tdr**.

Der findes også forbud mod at rejse til nabolandet **Tyskland** lige S for den danske grænse, så det går ikke at rejse ind via **Fib** og ud via **Anb**. Det er kun muligt at rejse fra **Bw** til **Tdr** via **Trn**, så der er en unødig orientering

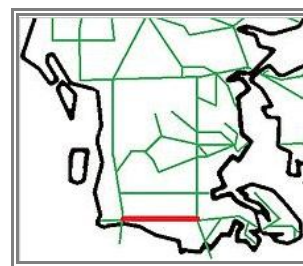

Tog RA 5636 mellem Struer og Herning via Holstebro, afgang kl. 13:33, er aflyst. Der indsættes bus, som køres af Vikingbus. Aflysningen skyldes signalproblemer. Vær opmærksom på, at bussen kan være forsinket i forhold til den normale køreplan. Vi beklager de gener, dette kan medføre. Mvh. Arriva Tog.



Kilde: Arriva Tog, sms, **mandag 15. februar 2021** 13:13:13

Tog RA 5631 mellem Herning og Struer via Holstebro, afgang kl. 14:12, er aflyst. Der indsættes bus, som køres af Brøchners Biler. Aflysningen skyldes signalproblemer. Vær opmærksom på, at bussen kan være forsinket i forhold til den normale køreplan. Vi beklager de gener, dette kan medføre. Mvh. Arriva Tog.



Kilde: Arriva Tog, sms, **mandag 15. februar 2021** 13:14:41

Tog RA 5459 mellem Aarhus H og Struer via Viborg, afgang kl. 13:54, er aflyst. Der indsættes bus fra Aarhus H kl. 14:00, som køres af Papuga Bus. Der indsættes også bus fra Viborg kl. 15:04, som køres af Papuga Bus. Aflysningen skyldes signalproblemer. Vær opmærksom på, at bussen kan være forsinket i forhold til den normale køreplan. Vi beklager de gener, dette kan medføre. Mvh. Arriva Tog.



Kilde: Arriva Tog, sms, **mandag 15. februar 2021** 13:23:53

Tog RA 5461 mellem Aarhus H og Viborg via Langå, afgang kl. 14:25, er aflyst. Vi henviser til næste afgang. Aflysningen skyldes personaleforhold. Vi beklager de gener, dette kan medføre. Mvh Arriva Tog.



Afgang

Kilde: Arriva Tog, sms, **mandag 15. februar 2021** 13:26:54

Tog RA 5640 mellem Struer og Herning via Holstebro, afgang kl. 14:33, er aflyst. Der indsættes bus, som køres af Venø Bussen. Aflysningen skyldes signalproblemer. Vær opmærksom på, at bussen kan være forsinket i forhold til den normale køreplan. Vi beklager de gener, dette kan medføre. Mvh. Arriva Tog.



Kilde: Arriva Tog, sms, **mandag 15. februar 2021** 13:34:46

Tog RA 5644 mellem Struer og Herning via Holstebro, afgang kl. 15:33, er aflyst. Vi henviser til næste afgang. Aflysningen skyldes personaleforhold. Vi beklager de gener, dette kan medføre. Mvh Arriva Tog.



Afgang

Kilde: Arriva Tog, sms, **mandag 15. februar 2021** 14:01:28

Tog RA 5635 mellem Herning og Struer via Holstebro, afgang kl. 15:12, er aflyst. Der indsættes bus, som køres af Papuga Bus. Aflysningen skyldes signalproblemer. Vær opmærksom på, at bussen kan være forsinket i forhold til den normale køreplan. Vi beklager de gener, dette kan medføre. Mvh. Arriva Tog.



Kilde: Arriva Tog, sms, **mandag 15. februar 2021** 14:13:46

Tog RA 5462 mellem Viborg og Aarhus H via Langå, afgang kl. 15:39, er aflyst. Vi henviser til næste afgang. Aflysningen skyldes personaleforhold. Vi beklager de gener, dette kan medføre. Mvh Arriva Tog.



Afgang

Kilde: Arriva Tog, sms, **mandag 15. februar 2021** 14:40:53

Tog RA 5639 mellem Herning og Struer via Holstebro, afgang kl. 16:12, er aflyst. Vi henviser til næste afgang. Aflysningen skyldes signalproblemer. Vi beklager de gener, dette kan medføre. Mvh Arriva Tog.



Kilde: Arriva Tog, sms, **mandag 15. februar 2021** 15:13:32

Tog RA 2853 mellem Odense og Svendborg via Ringe, afgang kl. 15:46, er aflyst. Vi henviser til næste afgang. Aflysningen skyldes materielforhold. Vi beklager de gener, dette kan medføre. Mvh Arriva Tog.

Afgang

Kilde: Arriva Tog, sms, **mandag 15. februar 2021** 15:32:32

Tog RA 5648 mellem Struer og Herning via Holstebro, afgang kl. 16:33, er aflyst. Vi henviser til næste afgang. Aflysningen skyldes signalproblemer. Vi beklager de gener, dette kan medføre. Mvh Arriva Tog.



Kilde: Arriva Tog, sms, **mandag 15. februar 2021** 15:34:34

Tog RA 2852 mellem Svendborg og Odense via Ringe, afgang kl. 16:33, er aflyst. Vi henviser til næste afgang. Aflysningen skyldes materielforhold. Vi beklager de gener, dette kan medføre. Mvh Arriva Tog.

Afgang

Kilde: Arriva Tog, sms, **mandag 15. februar 2021** 15:35:28

Tog RA 5643 mellem Herning og Struer via Holstebro, afgang kl. 17:12, er aflyst. Vi henviser til næste afgang. Aflysningen skyldes signalproblemer. Vi beklager de gener, dette kan medføre. Mvh Arriva Tog.



Kilde: Arriva Tog, sms, **mandag 15. februar 2021** 16:13:49

Tog RA 5651 mellem Aarhus H og Herning via Silkeborg, afgang kl. 17:49, er aflyst. Vi henviser til næste afgang. Aflysningen skyldes personaleforhold. Vi beklager de gener, dette kan medføre. Mvh Arriva Tog.



Afgang

Kilde: Arriva Tog, sms, **mandag 15. februar 2021** 16:31:50

Tog RA 5652 mellem Struer og Herning via Holstebro, afgang kl. 17:33, er aflyst. Vi henviser til DSBs tog, som kører fra Struer kl. 18:03. Aflysningen skyldes signalproblemer. Vi beklager de gener, dette kan medføre. Mvh Arriva Tog.



Kilde: Arriva Tog, sms, **mandag 15. februar 2021** 16:34:45

Tog RA 2861 mellem Odense og Svendborg via Ringe, afgang kl. 17:46, er aflyst. Vi henviser til næste afgang. Aflysningen skyldes materielforhold. Vi beklager de gener, dette kan medføre. Mvh Arriva Tog.

Afgang

Kilde: Arriva Tog, sms, **mandag 15. februar 2021** 17:01:39

Tog RA 5647 mellem Herning og Struer via Holstebro, afgang kl. 18:12, er aflyst. Vi henviser til næste afgang. Aflysningen skyldes signalproblemer. Vi beklager de gener, dette kan medføre. Mvh Arriva Tog.



Kilde: Arriva Tog, sms, **mandag 15. februar 2021** 17:13:23

Tog RA 2860 mellem Svendborg og Odense via Ringe, afgang kl. 18:33, er aflyst. Vi henviser til næste afgang. Aflysningen skyldes materielforhold. Vi beklager de gener, dette kan medføre. Mvh Arriva Tog.

Afgang

Kilde: Arriva Tog, sms, **mandag 15. februar 2021** 17:46:20

Tog RA 5990 mellem Struer og Vejle via Herning, afgang kl. 22:03, er aflyst. Der indsættes bus fra Struer kl. 22:03, som køres af vikingbus. Der indsættes også bus fra Herning kl. 22:58, som køres af vikingbus. Aflysningen skyldes personaleforhold. Vær opmærksom på, at bussen kan være forsinket i forhold til den normale køreplan. Vi beklager de gener, dette kan medføre. Mvh. Arriva Tog.



Kilde: Arriva Tog, sms, **mandag 15. februar 2021** 19:08:53

Tog RA 5994 mellem Struer og Herning via Holstebro, afgang kl. 23:03, er aflyst. Der indsættes bus, som køres af vikingbus. Aflysningen skyldes personaleforhold. Vær opmærksom på, at bussen kan være forsinket i forhold til den normale køreplan. Vi beklager de gener, dette kan medføre. Mvh. Arriva Tog.



Kilde: Arriva Tog, sms, **mandag 15. februar 2021** 19:10:36

Tog RA 5082 mellem Ribe og Esbjerg via Bramming, afgang kl. 21:24, er aflyst. Vi henviser til næste afgang. Aflysningen skyldes afledte virkninger af fejl på sporet. Vi beklager de gener, dette kan medføre. Mvh Arriva Tog.

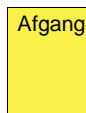

Kilde: Arriva Tog, sms, **mandag 15. februar 2021** 20:18:39

Tog RA 5083 mellem Esbjerg og Ribe via Bramming, afgang kl. 20:46, er aflyst. Der indsættes bus, som køres af De Blå Busser. Bussen kører fra Esbjerg kl. 21:00. Aflysningen skyldes afledte virkninger af fejl på sporet. Vi beklager de gener, dette kan medføre. Mvh Arriva Tog.



Kilde: Arriva Tog, sms, **mandag 15. februar 2021** 20:39:39

Tog RA 5969 mellem Herning og Struer via Holstebro, afgang kl. 22:00, er aflyst. Vi henviser til næste afgang. Aflysningen skyldes afledte virkninger af fejl på sporet. Vi beklager de gener, dette kan medføre. Mvh Arriva Tog.

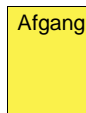

Kilde: Arriva Tog, sms, **mandag 15. februar 2021** 21:55:10

## Samlet oversigt over aflyste AT-tog mandag 15. februar 2021

I oversigten er der fjernet følgende tog:

4 28XX-tog, 4 50XX-tog, 2 51XX-tog, 3 53XX-tog, 3 54XX-tog kun til/fra Vg, 2 56XX-tog Hr-Ar-Hr, 2 57XX-tog, 4 59XX-tog Vj-Hr-Vj, 2 160XX-tog, hvilket giver aflysningerne til og fra **Str**:

Tog RA 5404 mellem Struer og Aarhus H via Viborg, afgang kl. 04:47, er aflyst  
Tog RA 5904 mellem Struer og Vejle via Herning, afgang kl. 05:03, er aflyst  
Tog RA 5501 mellem Struer og Thisted, afgang kl. 04:21, er aflyst  
Tog RA 5505 mellem Struer og Thisted via Hurup Thy, afgang kl. 05:18, er aflyst  
Tog RA 5504 mellem Thisted og Struer via Hurup Thy, afgang kl. 06:42, er aflyst  
Tog RA 5913 mellem Vejle og Struer via Herning, afgang kl. 07:04, er aflyst  
Tog RA 5509 mellem Struer og Thisted via Hurup Thy, planlagt ankomst til Thisted kl. 07:36  
Tog RA 5509 mellem Struer og Thisted via Hurup Thy, afgang kl. 06:10, er aflyst  
Tog RA 5508 mellem Thisted og Struer via Hurup Thy, afgang kl. 07:42, er aflyst  
Tog RA 5607 mellem Herning og Struer via Holstebro, afgang kl. 08:12, er aflyst  
Tog RA 5611 mellem Herning og Struer via Holstebro, afgang kl. 09:12, er aflyst  
Tog RA 5418 mellem Struer og Aarhus H via Viborg, afgang kl. 07:15, er aflyst  
Tog RA 5603 mellem Aulum og Struer via Holstebro, afgang kl. 07:47, er aflyst  
Tog RA 5612 mellem Struer og Herning via Holstebro, afgang kl. 07:23, er aflyst  
Tog RA 5616 mellem Struer og Herning via Holstebro, afgang kl. 08:33, er aflyst  
Tog RA 5620 mellem Struer og Herning via Holstebro, afgang kl. 09:33, er aflyst  
Tog RA 5608 mellem Struer og Aarhus H via Herning, afgang kl. 06:33, er aflyst  
Tog RA 5926 mellem Struer og Herning via Holstebro, afgang kl. 09:03, er aflyst  
Opdatering: Tog RA 5926 mellem Struer og Herning via Holstebro, er aflyst  
Tog RA 5627 mellem Herning og Struer via Holstebro, afgang kl. 13:12, er aflyst  
Tog RA 5632 mellem Struer og Herning via Holstebro, afgang kl. 12:33, er aflyst  
Tog RA 5628 mellem Struer og Herning via Holstebro, afgang kl. 11:33, er aflyst  
Tog RA 5623 mellem Herning og Struer via Holstebro, afgang kl. 12:12, er aflyst  
Tog RA 5636 mellem Struer og Herning via Holstebro, afgang kl. 13:33, er aflyst



Tog RA 5631 mellem Herning og Struer via Holstebro, afgang kl. 14:12, er aflyst  
Tog RA 5459 mellem Aarhus H og Struer via Viborg, afgang kl. 13:54, er aflyst  
Tog RA 5640 mellem Struer og Herning via Holstebro, afgang kl. 14:33, er aflyst  
Tog RA 5644 mellem Struer og Herning via Holstebro, afgang kl. 15:33, er aflyst  
Tog RA 5635 mellem Herning og Struer via Holstebro, afgang kl. 15:12, er aflyst  
Tog RA 5639 mellem Herning og Struer via Holstebro, afgang kl. 16:12, er aflyst  
Tog RA 5648 mellem Struer og Herning via Holstebro, afgang kl. 16:33, er aflyst  
Tog RA 5643 mellem Herning og Struer via Holstebro, afgang kl. 17:12, er aflyst  
Tog RA 5652 mellem Struer og Herning via Holstebro, afgang kl. 17:33, er aflyst  
Tog RA 5647 mellem Herning og Struer via Holstebro, afgang kl. 18:12, er aflyst  
Tog RA 5990 mellem Struer og Vejle via Herning, afgang kl. 22:03, er aflyst  
Tog RA 5994 mellem Struer og Herning via Holstebro, afgang kl. 23:03, er aflyst  
Tog RA 5969 mellem Herning og Struer via Holstebro, afgang kl. 22:00, er aflyst

### Aflyste tog fra og til Str grundet det tidspunkt, hvor ETCS-drift skulle fungere

3 **54XX-tog**, 6 **55XX-tog**, 20 **56XX-tog** og 6 **59XX-tog** lig med 35 tog aflyste 5tog i forbindelse ombygning af sikringsanlægget i **Str**. Så Deres udsendte medarbejders gæt på 30 aflyste tog **Str-Hr-Str** var alligevel ikke helt forkert.

I alt har der **mandag 15. februar 2021** været 65 aflyste tog.

### Spørgsøring Str-Ho-Str fredag 12/2 2021 aften til mandag 15/2 2021

De i TA 777 aflysninger for tog mellem **Str-Ho-Str** vedrører ikke aflysninger **mandag 15. februar 2021** i tidsrummet kl. 4.00-22.00.

(BL)

### Status for RO5

Hermed en kort status efter dag 2 for idriftsættelsen af ERTMS etape 2 som bl.a. har omfattet Struer Banegård.

- ...
- Rigtig mange tog kunne mandag morgen ikke få forbindelse til ERTMS systemet, og dermed ikke kunne køre. Dette skyldtes, at alle tog skulle have noget teknisk udstyr nulstillet (CMD), inden der kunne opnås forbindelse til systemet første gang. Opgaven var planlagt løst med, at værkstedet skulle sikre dette om natten mellem søndag og mandag, men et eller andet sted er der opstået en misforståelse ... HyperCare- vagten samt et par behjælpelige lkf-k hjalp efterfølgende med at sikre, at togene blev nulstillet, så de kunne komme i drift.
  - BDK havde en udfordring med en fejl ved systemgrænsen mellem Hjerm og Holstebro. Fejlen betød for togene, at disse bl.a. bliver nødbremset, når de kørte fra ERTMS-systemet og til det gamle signalsystem i systemgrænsen. Herefter kunne togene kun køre med 40 km/t. indtil Holstebro. Denne fejl fik selvfølgelig højeste prioritet hos BDK, da det påvirkede driften rigtig meget. Årsagen skulle findes i, at der stadig lå gamle ATC-T baliser i sporet i Hjerm, som ikke var blevet fysisk fjernet. De var blot blevet slukket. Alligevel havde baliserne en passiv funktion, som udløste ovennævnte fejl. Efter baliserne blev fjernet, forsvandt fejlen.
  - Næste etape i udrulningen sættes efter planen i drift mandag d. 1 marts, hvor systemgrænsen flyttes fra Vinderup til Højslev. Vi forventer ikke, at dette giver de store udfordringer, da kørslen i Højslev kommer til at foregå på samme måde som i Vinderup. Vi krydser fingrene ...

Head of Safety, Quality & HSE Rail, **torsdag 18. februar 2021**

(BL)

Ti 16/2 2021

Tog RA 2813 mellem Odense og Svendborg via Ringe, afgang kl. 05:46, er aflyst. Der indsættes bus, som køres af Vester Skerninge Bus. Aflysningen skyldes fejl på sporet. Vær opmærksom på, at bussen kan være forsinket i forhold til den normale køreplan. Vi beklager de gener, dette kan medføre. Mvh. Arriva Tog.

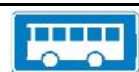

Kilde: Arriva Tog, sms, **tirsdag 16. februar 2021** 05:01.12

Tog RA 5100 mellem Varde og Esbjerg via, planlagt ankomst til Esbjerg kl. 05:08, er i øjeblikket ca. 20 minutter forsinket. Forsinkelsen skyldes materielforhold. Vi beklager de gener, dette kan medføre. Mvh Arriva Tog.

Kilde: Arriva Tog, sms, **tirsdag 16. februar 2021** 05.08.33

Tog RA 5007 mellem Esbjerg og Ribe via, afgang kl. 05:14, er aflyst. Vi henviser til næste afgang. Aflysningen skyldes materielforhold. Vi beklager de gener, dette kan medføre. Mvh Arriva Tog.

Kilde: Arriva Tog, sms, **tirsdag 16. februar 2021** 05:12:51

Afgang

Tog RA 5008 mellem Ribe og Esbjerg via, afgang kl. 06:03, er aflyst. Vi henviser til næste afgang. Aflysningen skyldes materielforhold. Vi beklager de gener, dette kan medføre. Mvh Arriva Tog.

Kilde: Arriva Tog, sms, **tirsdag 16. februar 2021** 05:16:50

Afgang

Tog RA 2812 mellem Svendborg og Odense via Ringe, afgang kl. 06:33, er aflyst. Der indsættes bus, som køres af Vester Skerninge Bus. Aflysningen skyldes fejl på sporet. Vær opmærksom på, at bussen kan være forsinket i forhold til den normale køreplan. Vi beklager de gener, dette kan med medføre. Mvh. Arriva Tog.

Kilde: Arriva Tog, sms, **tirsdag 16. februar 2021** 06.00:55



Tog RA 2817 mellem Odense og Svendborg via Ringe, afgang kl. 06:46, er aflyst. Der indsættes bus, som køres af Vester Skerninge Bus. Aflysningen skyldes fejl på sporet. Vær opmærksom på, at bussen kan være forsinket i forhold til den normale køreplan. Vi beklager de gener, dette kan med medføre. Mvh. Arriva Tog

Kilde: Arriva Tog, sms, **tirsdag 16. februar 2021** 06.01:18



Tog RA 5601 mellem Herning og Struer via Holstebro, afgang kl. 06:12, er aflyst. Vi henviser til næste afgang. Aflysningen skyldes materielforhold. Vi beklager de gener, dette kan medføre. Mvh Arriva Tog.

Kilde: Arriva Tog, sms, **tirsdag 16. februar 2021** 06:12:53

Afgang

Tog RA 2821 mellem Odense og Svendborg via Ringe, afgang kl. 07:46, er aflyst. Vi henviser til næste afgang. Aflysningen skyldes fejl på sporet. Vi beklager de gener, dette kan medføre. Mvh Arriva Tog.

Kilde: Arriva Tog, sms, **tirsdag 16. februar 2021** 07:01:38



Afgang

Tog RA 2816 mellem Svendborg og Odense via Ringe, afgang kl. 07:33, er aflyst. Der indsættes bus, som køres af Vester Skerninge Bus. Aflysningen skyldes fejl på sporet. Vær opmærksom på, at bussen kan være forsinket i forhold til den normale køreplan. Vi beklager de gener, dette kan med medføre. Mvh. Arriva Tog.

Kilde: Arriva Tog, sms, **tirsdag 16. februar 2021** 07:02:05



Tog RA 2820 mellem Svendborg og Odense via Ringe, afgang kl. 08:33, er aflyst. Vi henviser til næste afgang. Aflysningen skyldes fejl på sporet. Vi beklager de gener, dette kan medføre. Mvh Arriva Tog.

Kilde: Arriva Tog, sms, **tirsdag 16. februar 2021** 08:00:44



Afgang

Tog RA 2825 mellem Odense og Svendborg via Ringe, afgang kl. 08:46, er aflyst. Der indsættes bus, som køres af Vester Skerninge Bilerne. Aflysningen skyldes fejl på sporet. Vær opmærksom på, at bussen kan være forsinket i forhold til den normale køreplan. Vi beklager de gener, dette kan med medføre. Mvh. Arriva Tog.

Kilde: Arriva Tog, sms, **tirsdag 16. februar 2021** 08:14:36



Tog RA 2824 mellem Svendborg og Odense via Ringe, afgang kl. 09:33, er aflyst. Der indsættes bus, som køres af Vester Skerninge Bilerne. Aflysningen skyldes fejl på sporet. Vær opmærksom på, at bussen kan være forsinket i forhold til den normale køreplan. Vi beklager de gener, dette kan med medføre. Mvh. Arriva Tog.

Kilde: Arriva Tog, sms, **tirsdag 16. februar 2021** 08:16:27





Tog RA 2829 mellem Odense og Svendborg via Ringe, afgang kl. 09:46, er aflyst. Der indsættes bus, som køres af Vester Skerninge Bilerne. Aflysningen skyldes fejl på sporet. Vær opmærksom på, at bussen kan være forsinket i forhold til den normale køreplan. Vi beklager de gener, dette kan medføre. Mvh. Arriva Tog.

Kilde: Arriva Tog, sms, **tirsdag 16. februar 2021** 08:17:01



Tog RA 2828 mellem Svendborg og Odense via Ringe, afgang kl. 10:33, er aflyst. Der indsættes bus, som køres af Vester Skerninge Bilerne. Aflysningen skyldes fejl på sporet. Vær opmærksom på, at bussen kan være forsinket i forhold til den normale køreplan. Vi beklager de gener, dette kan medføre. Mvh. Arriva Tog.

Kilde: Arriva Tog, sms, **tirsdag 16. februar 2021** 08:17:31



Tog RA 2833 mellem Odense og Svendborg via Ringe, afgang kl. 10:46, er aflyst. Der indsættes bus, som køres af Vester Skerninge Bilerne. Aflysningen skyldes fejl på sporet. Vær opmærksom på, at bussen kan være forsinket i forhold til den normale køreplan. Vi beklager de gener, dette kan medføre. Mvh. Arriva Tog.

Kilde: Arriva Tog, sms, **tirsdag 16. februar 2021** 08:18:04



Tog RA 2832 mellem Svendborg og Odense via Ringe, afgang kl. 11:33, er aflyst. Der indsættes bus, som køres af Vester Skerninge Bilerne. Aflysningen skyldes fejl på sporet. Vær opmærksom på, at bussen kan være forsinket i forhold til den normale køreplan. Vi beklager de gener, dette kan medføre. Mvh. Arriva Tog.

Kilde: Arriva Tog, sms, **tirsdag 16. februar 2021** 08:18:32



Tog RA 5431 mellem Bjerringbro og Viborg via Rødkærsbro, afgang kl. 10:13, er aflyst. Vi henviser til næste afgang. Aflysningen skyldes afledte virkninger af forsinkelser. Vi beklager de gener, dette kan medføre. Mvh Arriva Tog.

Kilde: Arriva Tog, sms, **tirsdag 16. februar 2021** 10:18:31

Afgang

Tog RA 5432 mellem Viborg og Bjerringbro via Rødkærsbro, afgang kl. 10:39, er aflyst. Vi henviser til næste afgang. Aflysningen skyldes afledte virkninger af forsinkelser. Vi beklager de gener, dette kan medføre. Mvh Arriva Tog.

Kilde: Arriva Tog, sms, **tirsdag 16. februar 2021** 10:21:37

Afgang

Tog RA 2837 mellem Odense og Svendborg via Ringe, afgang kl. 11:46, er aflyst. Der indsættes bus, som køres af Vester Skerninge Bilerne. Aflysningen skyldes fejl på sporet. Vær opmærksom på, at bussen kan være forsinket i forhold til den normale køreplan. Vi beklager de gener, dette kan medføre. Mvh. Arriva Tog.

Kilde: Arriva Tog, sms, **tirsdag 16. februar 2021** 10:46:24



Tog RA 5619 mellem Herning og Struer via Holstebro, afgang kl. 11:12, er aflyst. Vi henviser til DSBs tog, som kører fra Herning kl. 12:00. Aflysningen skyldes signalproblemer. Vi beklager de gener, dette kan medføre. Mvh Arriva Tog.

Kilde: Arriva Tog, sms, **tirsdag 16. februar 2021** 11:19:42



Afgang

Tog RA 5628 mellem Struer og Herning via Holstebro, afgang kl. 11:33, er aflyst. Vi henviser til DSBs tog, som kører fra Holstebro kl. 12:03. Aflysningen skyldes signalproblemer. Vi beklager de gener, dette kan medføre. Mvh Arriva Tog.

Kilde: Arriva Tog, sms, **tirsdag 16. februar 2021** 11:22:35



Afgang

Tog RA 2836 mellem Svendborg og Odense via Ringe, afgang kl. 12:33, er aflyst. Der indsættes bus, som køres af Vester Skerninge Bilerne. Aflysningen skyldes fejl på sporet. Vær opmærksom på, at bussen kan være forsinket i forhold til den normale køreplan. Vi beklager de gener, dette kan medføre. Mvh. Arriva Tog.

Kilde: Arriva Tog, sms, **tirsdag 16. februar 2021** 11:31:18



Tog RA 2841 mellem Odense og Svendborg via Ringe, afgang kl. 12:46, er aflyst. Der indsættes bus, som køres af Vester Skerninge Bilerne. Aflysningen skyldes fejl



på sporet. Vær opmærksom på, at bussen kan være forsinket i forhold til den normale køreplan. Vi beklager de gener, dette kan medføre. Mvh. Arriva Tog.

Kilde: Arriva Tog, sms, **tirsdag 16. februar 2021 11:46:42**

Tog RA 5619 mellem Ikast og Herning via Ikast, afgang kl. 10:56, er aflyst. Vi henviser til næste afgang. Aflysningen skyldes materielforhold. Vi beklager de gener, dette kan medføre. Mvh Arriva Tog.

Kilde: Arriva Tog, sms, **tirsdag 16. februar 2021 11:50:30**

Afgang

Tog RA 5624 mellem Herning og Aarhus H via Silkeborg, afgang kl. 11:32, er aflyst. Vi henviser til næste afgang. Aflysningen skyldes signalproblemer. Vi beklager de gener, dette kan medføre. Mvh Arriva Tog.

Kilde: Arriva Tog, sms, **tirsdag 16. februar 2021 11:57:46**



Afgang

Tog RA 5623 mellem Herning og Struer via Holstebro, afgang kl. 12:12, er aflyst. Vi henviser til næste afgang. Aflysningen skyldes signalproblemer. Vi beklager de gener, dette kan medføre. Mvh Arriva Tog.

Kilde: Arriva Tog, sms, **tirsdag 16. februar 2021 12:13:30**



Afgang

Tog RA 5632 mellem Struer og Herning via Holstebro, afgang kl. 12:33, er aflyst. Vi henviser til næste afgang. Aflysningen skyldes signalproblemer. Vi beklager de gener, dette kan medføre. Mvh Arriva Tog.

Kilde: Arriva Tog, sms, **tirsdag 16. februar 2021 12:15:33**



Afgang

Tog RA 5627 mellem Herning og Struer via Holstebro, afgang kl. 13:12, er aflyst. Vi henviser til næste afgang. Aflysningen skyldes signalproblemer. Vi beklager de gener, dette kan medføre. Mvh Arriva Tog.

Kilde: Arriva Tog, sms, **tirsdag 16. februar 2021 12:19:29**



Afgang

Tog RA 5636 mellem Struer og Herning via Holstebro, afgang kl. 13:33, er aflyst. Vi henviser til DSBs tog, som kører fra Struer kl. 14:03. Aflysningen skyldes signalproblemer. Vi beklager de gener, dette kan medføre. Mvh Arriva Tog.

Kilde: Arriva Tog, sms, **tirsdag 16. februar 2021 12:33:29**



Afgang

Tog RA 5631 mellem Herning og Struer via Holstebro, afgang kl. 14:12, er aflyst. Vi henviser til næste afgang. Aflysningen skyldes signalproblemer. Vi beklager de gener, dette kan medføre. Mvh Arriva Tog.

Kilde: Arriva Tog, sms, **tirsdag 16. februar 2021 12:36:12**



Afgang

Tog RA 2840 mellem Svendborg og Odense via Ringe, afgang kl. 13:33, er aflyst. Der indsættes bus, som køres af Vester Skerninge Bilerne. Aflysningen skyldes fejl på sporet. Vær opmærksom på, at bussen kan være forsinket i forhold til den normale køreplan. Vi beklager de gener, dette kan medføre. Mvh. Arriva Tog.

Kilde: Arriva Tog, sms, **tirsdag 16. februar 2021 12:31:14**



Tog RA 2845 mellem Odense og Svendborg via Ringe, afgang kl. 13:46, er aflyst. Der indsættes bus, som køres af Vester Skerninge Bilerne. Aflysningen skyldes fejl på sporet. Vær opmærksom på, at bussen kan være forsinket i forhold til den normale køreplan. Vi beklager de gener, dette kan medføre. Mvh. Arriva Tog.

Kilde: Arriva Tog, sms, **tirsdag 16. februar 2021 12:46:24**



Tog RA 5640 mellem Struer og Herning via Holstebro, afgang kl. 14:33, er aflyst. Vi henviser til næste afgang. Aflysningen skyldes signalproblemer. Vi beklager de gener, dette kan medføre. Mvh Arriva Tog.

Kilde: Arriva Tog, sms, **tirsdag 16. februar 2021 13:01:24**



Afgang

Tog RA 5332 mellem Skanderborg og Aarhus H via Viby Jylland, afgang kl. 13:03, er aflyst. Vi henviser til næste afgang. Aflysningen skyldes signalproblemer. Vi beklager de gener, dette kan medføre. Mvh Arriva Tog.



Afgang

Kilde: Arriva Tog, sms, **tirsdag 16. februar 2021** 13:04:41

Tog RA 5635 mellem Aarhus H og Herning via Silkeborg, afgang kl. 13:49, er aflyst. Vi henviser til næste afgang. Aflysningen skyldes afledte virkninger af signalproblemer. Vi beklager de gener, dette kan medføre. Mvh Arriva Tog.



Afgang

Kilde: Arriva Tog, sms, **tirsdag 16. februar 2021** 13:06:31

Tog RA 5351 mellem Aarhus H og Skanderborg via Viby Jylland, afgang kl. 13:19, er aflyst. Vi henviser til næste afgang. Aflysningen skyldes signalproblemer. Vi beklager de gener, dette kan medføre. Mvh Arriva Tog.



Afgang

Kilde: Arriva Tog, sms, **tirsdag 16. februar 2021** 13:08:30

Tog RA 5635 mellem Herning og Struer via Holstebro, afgang kl. 15:12, er aflyst. Vi henviser til DSB's tog, som kører fra Herning kl. 16.00. Aflysningen skyldes signalproblemer. Vi beklager de gener, dette kan medføre. Mvh. Arriva Tog.



Afgang

Kilde: Arriva Tog, sms, **tirsdag 16. februar 2021** 13:12:27

Tog RA 2844 mellem Svendborg og Odense via Ringe, afgang kl. 14:33, er aflyst. Der indsættes bus, som køres af Vester Skerninge Bilerne. Aflysningen skyldes fejl på sporet. Vær opmærksom på, at bussen kan være forsinket i forhold til den normale køreplan. Vi beklager de gener, dette kan medføre. Mvh. Arriva Tog.



Kilde: Arriva Tog, sms, **tirsdag 16. februar 2021** 13:31:24

Tog RX 5636 mellem Struer og Herning via Holstebro, afgang kl. 13:33, er aflyst. Der indsættes bus, som køres af Venø Busser. Bussen kører fra Struer kl. 13:50. Aflysningen skyldes signalproblemer. Vi beklager de gener, dette kan medføre. Mvh Arriva Tog.



Kilde: Arriva Tog, sms, **tirsdag 16. februar 2021** 13:45:28

Tog RA 2849 mellem Odense og Svendborg via Ringe, afgang kl. 14:46, er aflyst. Der indsættes bus, som køres af Vester Skerninge Bilerne. Aflysningen skyldes fejl på sporet. Vær opmærksom på, at bussen kan være forsinket i forhold til den normale køreplan. Vi beklager de gener, dette kan medføre. Mvh. Arriva Tog.



Kilde: Arriva Tog, sms, **tirsdag 16. februar 2021** 13:47:23

Tog RX 5631 mellem Herning og Struer via Holstebro, afgang kl. 14:12, er aflyst. Der indsættes bus, som køres af Brøchners Biler. Aflysningen skyldes signalproblemer. Vær opmærksom på, at bussen kan være forsinket i forhold til den normale køreplan. Vi beklager de gener, dette kan medføre. Mvh. Arriva Tog.



Kilde: Arriva Tog, sms, **tirsdag 16. februar 2021** 13:49:51

Tog RA 5635 mellem Herning og Struer via Holstebro, afgang kl. 15:12, er aflyst. Der indsættes bus, som køres af Venø. Aflysningen skyldes signalproblemer. Vær opmærksom på, at bussen kan være forsinket i forhold til den normale køreplan. Vi beklager de gener, dette kan medføre. Mvh. Arriva Tog.



Kilde: Arriva Tog, sms, **tirsdag 16. februar 2021** 13:51:36

Tog RX 5640 mellem Struer og Herning via Holstebro, afgang kl. 14:33, er aflyst. Der indsættes bus, som køres af Venø Busser. Bussen kører fra Struer kl. 14:30. Aflysningen skyldes signalproblemer. Vi beklager de gener, dette kan medføre. Mvh Arriva Tog.



Kilde: Arriva Tog, sms, **tirsdag 16. februar 2021** 14:05:40

Tog RA 2848 mellem Svendborg og Odense via Ringe, afgang kl. 15:33, er aflyst. Der indsættes bus, som køres af Vester Skerninge Bilerne. Aflysningen skyldes fejl på sporet. Vær opmærksom på, at bussen kan være forsinket i forhold til den normale køreplan. Vi beklager de gener, dette kan medføre. Mvh. Arriva Tog.



Kilde: Arriva Tog, sms, **tirsdag 16. februar 2021** 14:31:19

Tog RA 2853 mellem Odense og Svendborg via Ringe, afgang kl. 15:46, er aflyst. Der indsættes bus, som køres af Vester Skerninge Bilerne. Aflysningen skyldes fejl på sporet. Vær opmærksom på, at bussen kan være forsinket i forhold til den normale køreplan. Vi beklager de gener, dette kan medføre. Mvh. Arriva Tog.



Kilde: Arriva Tog, sms, **tirsdag 16. februar 2021 14:46:30**

Tog RA 5639 mellem Skanderborg og Herning via Silkeborg, afgang kl. 15:10, er aflyst. Vi henviser til næste afgang. Aflysningen skyldes fejl på sporet. Vi beklager de gener, dette kan medføre. Mvh Arriva Tog.



Afgang

Kilde: Arriva Tog, sms, **tirsdag 16. februar 2021 15:20:24**

Tog RA 5644 mellem Struer og Skanderborg via Herning, afgang kl. 15:33, er aflyst. Vi henviser til næste afgang. Aflysningen skyldes fejl på sporet. Vi beklager de gener, dette kan medføre. Mvh Arriva Tog.



Afgang

Kilde: Arriva Tog, sms, **tirsdag 16. februar 2021 15:29:36**

Tog RA 2852 mellem Svendborg og Odense via Ringe, afgang kl. 16:33, er aflyst. Der indsættes bus, som køres af Vester Skerninge Bilerne. Aflysningen skyldes fejl på sporet. Vær opmærksom på, at bussen kan være forsinket i forhold til den normale køreplan. Vi beklager de gener, dette kan medføre. Mvh. Arriva Tog.



Kilde: Arriva Tog, sms, **tirsdag 16. februar 2021 15:31:27**

Tog RA 5639 mellem Herning og Struer via Holstebro, afgang kl. 16:12, er aflyst. Vi henviser til næste afgang. Aflysningen skyldes fejl på sporet. Vi beklager de gener, dette kan medføre. Mvh Arriva Tog.



Afgang

Kilde: Arriva Tog, sms, **tirsdag 16. februar 2021 15:32:42**

Tog RA 4649 mellem Odense og Svendborg via Ringe, afgang kl. 15:13, er aflyst. Vi henviser til næste afgang. Aflysningen skyldes fejl på sporet. Vi beklager de gener, dette kan medføre. Mvh Arriva Tog.



Afgang

Kilde: Arriva Tog, sms, **tirsdag 16. februar 2021 15:44:27**

Tog RA 2857 mellem Odense og Svendborg via Ringe, afgang kl. 16:46, er aflyst. Der indsættes bus, som køres af Vester Skerninge Bilerne. Aflysningen skyldes fejl på sporet. Vær opmærksom på, at bussen kan være forsinket i forhold til den normale køreplan. Vi beklager de gener, dette kan medføre. Mvh. Arriva Tog.



Kilde: Arriva Tog, sms, **tirsdag 16. februar 2021 15:46:34**

Tog RA 5643 mellem Aarhus H og Herning via Silkeborg, afgang kl. 15:49, er aflyst. Vi henviser til næste afgang. Aflysningen skyldes fejl på sporet. Vi beklager de gener, dette kan medføre. Mvh Arriva Tog.



Afgang

Kilde: Arriva Tog, sms, **tirsdag 16. februar 2021 15:48:05**

Tog RA 4652 mellem Svendborg og Odense via Ringe, afgang kl. 16:03, er aflyst. Vi henviser til næste afgang. Aflysningen skyldes fejl på sporet. Vi beklager de gener, dette kan medføre. Mvh Arriva Tog.



Afgang

Kilde: Arriva Tog, sms, **tirsdag 16. februar 2021 15:48:58**

Tog RA 2856 mellem Svendborg og Odense via Ringe, afgang kl. 17:33, er aflyst. Der indsættes bus, som køres af Vester Skerninge Bilerne. Aflysningen skyldes fejl på sporet. Vær opmærksom på, at bussen kan være forsinket i forhold til den normale køreplan. Vi beklager de gener, dette kan medføre. Mvh. Arriva Tog.



Kilde: Arriva Tog, sms, **tirsdag 16. februar 2021 16:31:17**

Tog RA 5647 mellem Aarhus H og Herning via Silkeborg, afgang kl. 16:49, er aflyst. Vi henviser til næste afgang. Aflysningen skyldes fejl på sporet. Vi beklager de gener, dette kan medføre. Mvh Arriva Tog.



Afgang

Kilde: Arriva Tog, sms, **tirsdag 16. februar 2021 16:33:22**



Tog RA 5648 mellem Struer og Herning via Holstebro, afgang kl. 16:33, er aflyst. Vi henviser til næste afgang. Aflysningen skyldes signalproblemer. Vi beklager de gener, dette kan medføre. Mvh Arriva Tog.



Kilde: Arriva Tog, sms, **tirsdag 16. februar 2021 16:34:37**

Tog RA 2861 mellem Odense og Svendborg via Ringe, afgang kl. 17:46, er aflyst. Der indsættes bus, som køres af Vester Skerninge Bilerne. Aflysningen skyldes fejl på sporet. Vær opmærksom på, at bussen kan være forsinket i forhold til den normale køreplan. Vi beklager de gener, dette kan medføre. Mvh. Arriva Tog.



Kilde: Arriva Tog, sms, **tirsdag 16. februar 2021 16:47:51**

Tog RA 5652 mellem Struer og Herning via Holstebro, afgang kl. 17:33, er aflyst. Vi henviser til DSBs tog, som kører fra Struer kl. 18:03. Aflysningen skyldes signalproblemer. Vi beklager de gener, dette kan medføre. Mvh Arriva Tog.



Kilde: Arriva Tog, sms, **tirsdag 16. februar 2021 17:21:25**

Tog RA 2860 mellem Svendborg og Odense via Ringe, afgang kl. 18:33, er aflyst. Der indsættes bus, som køres af Vester Skerninge Bilerne. Aflysningen skyldes fejl på sporet. Vær opmærksom på, at bussen kan være forsinket i forhold til den normale køreplan. Vi beklager de gener, dette kan medføre. Mvh. Arriva Tog.



Kilde: Arriva Tog, sms, **tirsdag 16. februar 2021 17:31:35**

### I alt 55 aflyste tog tirsdag 16. februar 2021

(BL)

On 17/2 2021

Tog RA 5505 mellem Struer og Thisted via, planlagt ankomst til Thisted kl. 06:36, er i øjeblikket ca. 15 minutter forsinket. Forsinkelsen skyldes materielforhold. Vi beklager de gener, dette kan medføre. Mvh Arriva Tog.

Kilde: Arriva Tog, sms, **onsdag 17. februar 2021 05:35:40**

Tog RA 5509 mellem Struer og Hvidbjerg via Humlum, afgang kl. 06:10, er aflyst. Vi henviser til næste afgang. Aflysningen skyldes materielforhold. Vi beklager de gener, dette kan medføre. Mvh Arriva Tog.



Kilde: Arriva Tog, sms, **onsdag 17. februar 2021 06:51:26**

Tog RA 5508 mellem Hvidbjerg og Struer via Humlum, afgang kl. 08:34, er aflyst. Vi henviser til næste afgang. Aflysningen skyldes materielforhold. Vi beklager de gener, dette kan medføre. Mvh Arriva Tog.



Kilde: Arriva Tog, sms, **onsdag 17. februar 2021 06:54:32**

Tog RA 5504 mellem Thisted og Hvidbjerg via Hurup Thy, afgang kl. 06:42, er aflyst. Vi henviser til næste afgang. Aflysningen skyldes materielforhold. Vi beklager de gener, dette kan medføre. Mvh Arriva Tog.



Kilde: Arriva Tog, sms, **onsdag 17. februar 2021 06:59:41**

Rettelse til tidligere information. Tog RA 5509 mellem Hvidbjerg og Thisted via Hurup Thy med afgang kl. 06:35 er aflyst mellem Hvidbjerg og Thisted. Vi henviser til næste afgang. Vi beklager den tidligere udmelding. Mvh Arriva Tog



Kilde: Arriva Tog, sms, **onsdag 17. februar 2021 07:02:38**

Tog RA 5913 mellem Give og Struer via Herning, planlagt ankomst til Struer kl. 08:48, er i øjeblikket ca. 30 minutter forsinket. Forsinkelsen skyldes signalproblemer. Vi beklager de gener, dette kan medføre. Mvh Arriva Tog.



Kilde: Arriva Tog, sms, **onsdag 17. februar 2021 07:27:02**

Tog RA 5910 mellem Jelling og Vejle via Vejle Sygehus, afgang kl. 07:41, er aflyst. Vi henviser til næste afgang. Aflysningen skyldes signalproblemer. Vi beklager de gener, dette kan medføre. Mvh Arriva Tog.



Kilde: Arriva Tog, sms, **onsdag 17. februar 2021 07:45:37**

Tog RA 5917 mellem Vejle og Jelling via Vejle Sygehus, afgang kl. 08:04, er aflyst. Vi henviser til DSBs tog, som kører fra Vejle kl. 09:04. Aflysningen skyldes signalproblemer. Vi beklager de gener, dette kan medføre. Mvh Arriva Tog.

Kilde: Arriva Tog, sms, **onsdag 17. februar 2021** 07:48:22



Tog RA 5528 mellem Thisted og Struer via Hurup Thy, afgang kl. 11:34, er aflyst. Der indsættes bus, som køres af Papuga Bus. Aflysningen skyldes materielforhold. Vær opmærksom på, at bussen kan være forsinket i forhold til den normale køreplan. Vi beklager de gener, dette kan medføre. Mvh. Arriva Tog.

Kilde: Arriva Tog, sms, **onsdag 17. februar 2021**



Tog RA 5620 mellem Silkeborg og Aarhus H via Skanderborg, afgang kl. 11:07, er aflyst. Vi henviser til næste afgang. Aflysningen skyldes signalproblemer. Vi beklager de gener, dette kan medføre. Mvh Arriva Tog.

Kilde: Arriva Tog, sms, **onsdag 17. februar 2021**



Tog RX 5620 mellem Skanderborg og Aarhus H via Hørning, afgang kl. 11:33, er aflyst. Der indsættes bus, som køres af Centrum Turist. Bussen kører fra Skanderborg kl. 11:33. Aflysningen skyldes fejl på sporet. Vi beklager de gener, dette kan medføre. Mvh Arriva Tog.

Kilde: Arriva Tog, sms, **onsdag 17. februar 2021** 10:38:03



Tog 5620 mellem Herning og Silkeborg via Ikast, planlagt ankomst til Silkeborg kl. 11:06, er i øjeblikket ca. 15 minutter forsinket. Forsinkelsen skyldes signalproblemer. Vi beklager de gener, dette kan medføre. Mvh Arriva Tog.

Kilde: Arriva Tog, sms, **onsdag 17. februar 2021** 10:39:54



Tog RA 5623 mellem Aarhus H og Silkeborg via Skanderborg, afgang kl. 10:49, er aflyst. Vi henviser til næste afgang. Aflysningen skyldes signalproblemer. Vi beklager de gener, dette kan medføre. Mvh Arriva Tog.

Kilde: Arriva Tog, sms, **onsdag 17. februar 2021** 10:41:58



Tog RA 5366 mellem Skanderborg og Aarhus H via Hørning, afgang kl. 20:21, er aflyst. Der indsættes bus, som køres af Ry Bussen. Bussen kører fra Skanderborg kl. 21:06. Aflysningen skyldes personpåkørsel. Vi beklager de gener, dette kan medføre. Mvh Arriva Tog.

Kilde: Arriva Tog, sms, **onsdag 17. februar 2021** 20:50:39



Tog RA 5381 mellem Aarhus H og Skanderborg via Hørning, afgang kl. 20:18, er aflyst. Der indsættes bus, som køres af Papuga. Bussen kører fra Aarhus H kl. 21:18. Aflysningen skyldes personpåkørsel. Vi beklager de gener, dette kan medføre. Mvh Arriva Tog.

Kilde: Arriva Tog, sms, **onsdag 17. februar 2021** 21:08:38



Tog RA 5389 mellem Aarhus H og Skanderborg via Hørning, afgang kl. 22:18, er aflyst. Der indsættes bus, som køres af Løvschall. Bussen kører fra Aarhus kl. 22:18. Aflysningen skyldes personpåkørsel. Vi beklager de gener, dette kan medføre. Mvh Arriva Tog.

Kilde: Arriva Tog, sms, **onsdag 17. februar 2021** 21:49:35



Tog RA 5370 mellem Skanderborg og Aarhus H via Hørning, afgang kl. 21:21, er aflyst. Der indsættes bus, som køres af PP Busser. Aflysningen skyldes personpåkørsel. Vær opmærksom på, at bussen kan være forsinket i forhold til den normale køreplan. Vi beklager de gener, dette kan medføre. Mvh. Arriva Tog.

Kilde: Arriva Tog, sms, **onsdag 17. februar 2021** 21:58:34



Tog RA 5980 mellem Skanderborg og Aarhus H via Hørning, afgang kl. 22:21, er aflyst. Der indsættes bus, som køres af Jørns Busser. Aflysningen skyldes personpåkørsel.





kørsel. Vær opmærksom på, at bussen kan være forsinket i forhold til den normale køreplan. Vi beklager de gener, dette kan medføre. Mvh. Arriva Tog.

Kilde: Arriva Tog, sms, **onsdag 17. februar 2021** 22:00:49

## Onsdag 17. februar 2021 har det været 17 aflyste tog

(BL)

To 18/2 2021

Tog RA 5400 mellem Viborg og Aarhus H via Langå, afgang kl. 04:41, er aflyst. Vi henviser til næste afgang. Aflysningen skyldes personaleforhold. Vi beklager de gener, dette kan medføre. Mvh Arriva Tog.



Afgang

Kilde: Arriva Tog, sms, **torsdag 18. februar 2021** 03:01:46

Tog RA 5411 mellem Aarhus H og Viborg via Langå, afgang kl. 05:52, er aflyst. Vi henviser til næste afgang. Aflysningen skyldes personaleforhold. Vi beklager de gener, dette kan medføre. Mvh Arriva Tog.



Afgang

Kilde: Arriva Tog, sms, **torsdag 18. februar 2021** 04:31:46

Tog RA 5311 mellem Aarhus H og Herning via Skanderborg, afgang kl. 06:19, er aflyst. Vi henviser til næste afgang. Aflysningen skyldes personaleforhold. Vi beklager de gener, dette kan medføre. Mvh Arriva Tog.



Afgang

Kilde: Arriva Tog, sms, **torsdag 18. februar 2021** 05:01:39

Tog RA 5509 mellem Struer og Thisted via Hurup Thy, afgang kl. 06:10, er aflyst. Der indsættes bus, som køres af Venø. Aflysningen skyldes personaleforhold. Vær opmærksom på, at bussen kan være forsinket i forhold til den normale køreplan. Vi beklager de gener, dette kan medføre. Mvh. Arriva Tog.



Kilde: Arriva Tog, sms, **torsdag 18. februar 2021** 05:31:47

Tog RA 5412 mellem Viborg og Aarhus H via Langå, afgang kl. 07:08, er aflyst. Vi henviser til næste afgang. Aflysningen skyldes personaleforhold. Vi beklager de gener, dette kan medføre. Mvh Arriva Tog.



Afgang

Kilde: Arriva Tog, sms, **torsdag 18. februar 2021** 06:01:18

Tog RA 5600 mellem Skanderborg og Aarhus H via Hørning, afgang kl. 06:30, er aflyst.



Der indsættes bus, som køres af Centrum Turist. Bussen kører fra Skanderborg kl. 06:35.

Aflysningen skyldes at sporet er spærret af jordskred. Vi beklager de gener, dette kan medføre. Mvh Arriva Tog.

Kilde: Arriva Tog, sms, **torsdag 18. februar 2021** 06:11:48

Tog RA 5311 mellem Aarhus H og Skanderborg via Hørning, afgang kl. 06:19, er aflyst.



Der indsættes bus, som køres af Centrum Turist. Bussen kører fra Aarhus H kl. 06:25.

Aflysningen skyldes at sporet er spærret af jordskred. Vi beklager de gener, dette kan medføre. Mvh Arriva To

Kilde: Arriva Tog, sms, **torsdag 18. februar 2021** 06:15:37

Tog RA 5607 mellem Aarhus H og Skanderborg via Hørning, afgang kl. 06:49, er aflyst. Der indsættes bus, som køres af Centrum Turist. Bussen kører fra Aarhus H kl. 07:25. Aflysningen skyldes at sporet er spærret af jordskred. Vi beklager de gener, dette kan medføre. Mvh Arriva Tog.



Kilde: Arriva Tog, sms, **torsdag 18. februar 2021** 06:31:29

Tog RA 5306 mellem Skanderborg og Aarhus H via Hørning, afgang kl. 07:01, er aflyst. Der indsættes bus, som køres af Centrum Turist. Bussen kører fra Skanderborg kl. 07:35. Aflysningen skyldes fejl på sporet. Vi beklager de gener, dette kan medføre. Mvh Arriva Tog.



Kilde: Arriva Tog, sms, **torsdag 18. februar 2021** 06:35:46

Tog RX 5604 mellem Skanderborg og Aarhus H via Hørning, afgang kl. 07:33, er aflyst. Der indsættes bus, som køres af Centrum Turist. Bussen kører fra Skander-



borg kl. 07:35. Aflysningen skyldes fejl på sporet. Vi beklager de gener, dette kan medføre. Mvh Arriva Tog.

Kilde: Arriva Tog, sms, **torsdag 18. februar 2021** 06:44:30

Tog RA 5910 mellem Skanderborg og Aarhus H via Hørning, afgang kl. 08:03, er aflyst. Der indsættes bus, som køres af Centrum Turist. Bussen kører fra Skanderborg kl. 08:35. Aflysningen skyldes fejl på sporet. Vi beklager de gener, dette kan medføre. Mvh Arriva Tog.



Kilde: Arriva Tog, sms, **torsdag 18. februar 2021** 06:47:02

Tog RA 5308 mellem Skanderborg og Aarhus H via Hørning, afgang kl. 08:03, er aflyst. Der indsættes bus, som køres af Centrum Turist. Bussen kører fra Skanderborg kl. 08:35. Aflysningen skyldes fejl på sporet. Vi beklager de gener, dette kan medføre. Mvh Arriva Tog.



Kilde: Arriva Tog, sms, **torsdag 18. februar 2021** 06:49:34

Tog RX 5608 mellem Skanderborg og Aarhus H via Hørning, afgang kl. 08:33, er aflyst. Der indsættes bus, som køres af Centrum Turist. Bussen kører fra Skanderborg kl. 08:35. Aflysningen skyldes fejl på sporet. Vi beklager de gener, dette kan medføre. Mvh Arriva Tog.



Kilde: Arriva Tog, sms, **torsdag 18. februar 2021** 06:53:34

Tog RX 5615 mellem Aarhus H og Skanderborg via Hørning, afgang kl. 08:49, er aflyst. Der indsættes bus, som køres af Centrum Turist. Bussen kører fra Aarhus H kl. 09:25. Aflysningen skyldes fejl på sporet. Vi beklager de gener, dette kan medføre. Mvh Arriva Tog.



Kilde: Arriva Tog, sms, **torsdag 18. februar 2021** 06:57:09

Tog RA 5310 mellem Skanderborg og Aarhus H via Hørning, afgang kl. 09:05, er aflyst. Der indsættes bus, som køres af Centrum Turist. Bussen kører fra Skanderborg kl. 09:35. Aflysningen skyldes fejl på sporet. Vi beklager de gener, dette kan medføre. Mvh Arriva Tog.



Kilde: Arriva Tog, sms, **torsdag 18. februar 2021** 06:58:20

Tog RX 5612 mellem Skanderborg og Aarhus H via Hørning, afgang kl. 09:33, er aflyst. Der indsættes bus, som køres af Centrum Turist. Bussen kører fra Skanderborg kl. 09:35. Aflysningen skyldes fejl på sporet. Vi beklager de gener, dette kan medføre. Mvh Arriva Tog.



Kilde: Arriva Tog, sms, **torsdag 18. februar 2021** 07:00:27

Tog RA 5327 mellem Alken og Skanderborg via Hørning, afgang kl. 09:19, er aflyst. Der indsættes bus, som køres af Centrum Turist. Bussen kører fra Aarhus H kl. 09:25. Aflysningen skyldes fejl på sporet. Vi beklager de gener, dette kan medføre. Mvh Arriva Tog.



Kilde: Arriva Tog, sms, **torsdag 18. februar 2021** 07:02:06

Tog RA 5508 mellem Thisted og Struer via Hurup Thy, afgang kl. 07:42, er aflyst. Der indsættes bus, som køres af Viking Bus. Aflysningen skyldes personaleforhold. Vær opmærksom på, at bussen kan være forsinket i forhold til den normale køreplan. Vi beklager de gener, dette kan med medføre. Mvh. Arriva Tog.



Kilde: Arriva Tog, sms, **torsdag 18. februar 2021** 07:03:21

Tog RA 5310 mellem Herning og Aarhus H via Skanderborg, afgang kl. 07:58, er aflyst. Vi henviser til næste afgang. Aflysningen skyldes personaleforhold. Vi beklager de gener, dette kan medføre. Mvh Arriva Tog.

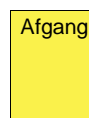

Kilde: Arriva Tog, sms, **torsdag 18. februar 2021** 07:05:11:

Tog RA 5317 mellem Alken og Skanderborg via Hørning, afgang kl. 07:19, er aflyst. Der indsættes bus, som køres af Centrum Turist. Bussen kører fra Aarhus H kl. 07:25. Aflysningen skyldes fejl på sporet. Vi beklager de gener, dette kan medføre. Mvh Arriva Tog.



Kilde: Arriva Tog, sms, **torsdag 18. februar 2021 07:06:42**

Tog RX 5619 mellem Aarhus H og Skanderborg via Hørning, afgang kl. 09:49, er aflyst. Der indsættes bus, som køres af Centrum Turist. Bussen kører fra Aarhus H kl. 10:25. Aflysningen skyldes fejl på sporet. Vi beklager de gener, dette kan medføre. Mvh Arriva Tog.



Kilde: Arriva Tog, sms, **torsdag 18. februar 2021 07:08:47**

Tog RA 5333 mellem Aarhus H og Skanderborg via Hørning, afgang kl. 10:19, er aflyst. Der indsættes bus, som køres af Centrum Turist. Bussen kører fra Aarhus H kl. 10:25. Aflysningen skyldes fejl på sporet. Vi beklager de gener, dette kan medføre. Mvh Arriva Tog.



Kilde: Arriva Tog, sms, **torsdag 18. februar 2021 07:15:54**

Tog RX 5623 mellem Aarhus H og Skanderborg via Hørning, afgang kl. 10:49, er aflyst. Der indsættes bus, som køres af Centrum Turist. Bussen kører fra Aarhus H kl. 11:25. Aflysningen skyldes fejl på sporet. Vi beklager de gener, dette kan medføre. Mvh Arriva Tog.



Kilde: Arriva Tog, sms, **torsdag 18. februar 2021 07:17:38**

Tog RA 5339 mellem Aarhus H og Skanderborg via Hørning, afgang kl. 11:19, er aflyst. Der indsættes bus, som køres af Centrum Turist. Bussen kører fra Aarhus H kl. 11:25. Aflysningen skyldes fejl på sporet. Vi beklager de gener, dette kan medføre. Mvh Arriva Tog.



Kilde: Arriva Tog, sms, **torsdag 18. februar 2021 07:21:33**

Tog RX 5616 mellem Skanderborg og Aarhus H via Hørning, afgang kl. 10:33, er aflyst. Der indsættes bus, som køres af Centrum Turist. Bussen kører fra Skanderborg kl. 10:35. Aflysningen skyldes fejl på sporet. Vi beklager de gener, dette kan medføre. Mvh Arriva Tog.



Kilde: Arriva Tog, sms, **torsdag 18. februar 2021 07:23:48**

Tog RX 5627 mellem Aarhus H og Skanderborg via Hørning, afgang kl. 11:49, er aflyst. Der indsættes bus, som køres af Centrum Turist. Bussen kører fra Aarhus H kl. 12:25. Aflysningen skyldes fejl på sporet. Vi beklager de gener, dette kan medføre. Mvh Arriva Tog.



Kilde: Arriva Tog, sms, **torsdag 18. februar 2021 07:25:25**

Tog RA 5320 mellem Skanderborg og Aarhus H via Hørning, afgang kl. 11:03, er aflyst. Der indsættes bus, som køres af Centrum Turist. Bussen kører fra Skanderborg kl. 11:35. Aflysningen skyldes fejl på sporet. Vi beklager de gener, dette kan medføre. Mvh Arriva Tog.



Kilde: Arriva Tog, sms, **torsdag 18. februar 2021 07:27:39**

Tog RX 5611 mellem Aarhus H og Skanderborg via Hørning, afgang kl. 07:49, er aflyst. Der indsættes bus, som køres af Centrum Turist. Bussen kører fra Aarhus H kl. 08:25. Aflysningen skyldes fejl på sporet. Vi beklager de gener, dette kan medføre. Mvh Arriva Tog.



Kilde: Arriva Tog, sms, **torsdag 18. februar 2021 07:32:00**

Tog RA 5321 mellem Aarhus H og Skanderborg via Hørning, afgang kl. 08:19, er aflyst. Der indsættes bus, som køres af Centrum Turist. Bussen kører fra Aarhus H kl. 08:25. Aflysningen skyldes fejl på sporet. Vi beklager de gener, dette kan medføre. Mvh Arriva Tog.



Kilde: Arriva Tog, sms, **torsdag 18. februar 2021 07:33:13**

Tog RA 5314 mellem Skanderborg og Aarhus H via Hørning, afgang kl. 10:03, er aflyst. Der indsættes bus, som køres af Centrum Turist. Bussen kører fra Skanderborg kl. 10:35. Aflysningen skyldes fejl på sporet. Vi beklager de gener, dette kan medføre. Mvh Arriva Tog.



Kilde: Arriva Tog, sms, **torsdag 18. februar 2021 07:58:34**

Tog RA 5616 mellem Struer og Holstebro via Hjerm, afgang kl. 08:33, er aflyst. Vi henviser til næste afgang. Aflysningen skyldes materielforhold. Vi beklager de gener, dette kan medføre. Mvh Arriva Tog.



Afgang

Kilde: Arriva Tog, sms, **torsdag 18. februar 2021 08:10:28**

Tog RA 5909 mellem Holstebro og Struer via Hjerm, afgang kl. 07:37, er aflyst. Vi henviser til næste afgang. Aflysningen skyldes materielforhold. Vi beklager de gener, dette kan medføre. Mvh Arriva Tog.

Afgang

Kilde: Arriva Tog, sms, **torsdag 18. februar 2021 08:12:36**

Tog RA 5432 mellem Viborg og Aarhus H via Langå, afgang kl. 10:39, er aflyst. Vi henviser til næste afgang. Aflysningen skyldes materielforhold. Vi beklager de gener, dette kan medføre. Mvh Arriva Tog.

Afgang

Kilde: Arriva Tog, sms, **torsdag 18. februar 2021 08:37:28**

Tog RA 5528 mellem Thisted og Struer via Hurup Thy, afgang kl. 11:34, er aflyst. Der indsættes bus, som køres af Papuga Bus. Aflysningen skyldes materielforhold. Vær opmærksom på, at bussen kan være forsinket i forhold til den normale køreplan. Vi beklager de gener, dette kan med medføre. Mvh. Arriva Tog.



Kilde: Arriva Tog, sms, **torsdag 18. februar 2021 08:56:46**

Tog RA 5523 mellem Struer og Thisted via Hurup Thy, afgang kl. 10:07, er aflyst. Der indsættes bus, som køres af Venø Busser. Aflysningen skyldes materielforhold. Vær opmærksom på, at bussen kan være forsinket i forhold til den normale køreplan. Vi beklager de gener, dette kan med medføre. Mvh. Arriva Tog.



Kilde: Arriva Tog, sms, **torsdag 18. februar 2021 08:58:43**

Tog RX 5620 mellem Skanderborg og Aarhus H via Hørning, afgang kl. 11:33, er aflyst. Der indsættes bus, som køres af Centrum Turist. Bussen kører fra Skanderborg kl. 11:33. Aflysningen skyldes fejl på sporet. Vi beklager de gener, dette kan medføre. Mvh Arriva Tog.



Kilde: Arriva Tog, sms, **torsdag 18. februar 2021 09:01:51**

Tog RA 5431 mellem Aarhus H og Viborg via Langå, afgang kl. 09:25, er aflyst. Vi henviser til næste afgang. Aflysningen skyldes personaleforhold. Vi beklager de gener, dette kan medføre. Mvh Arriva Tog.



Afgang

Kilde: Arriva Tog, sms, **torsdag 18. februar 2021 09:03:18**

Tog RA 5917 mellem Herning og Struer via Holstebro, afgang kl. 09:00, er aflyst. Vi henviser til næste afgang. Aflysningen skyldes afledte virkninger af fejl på sporet. Vi beklager de gener, dette kan medføre. Mvh Arriva Tog.



Afgang

Kilde: Arriva Tog, sms, **torsdag 18. februar 2021 09:08:42**

Tog RX 5615 mellem Skanderborg og Herning via Silkeborg, afgang kl. 09:10, er aflyst. Vi henviser til næste afgang. Aflysningen skyldes afledte virkninger af fejl på sporet. Vi beklager de gener, dette kan medføre. Mvh Arriva Tog.



Afgang

Kilde: Arriva Tog, sms, **torsdag 18. februar 2021 09:17:49**

Tog RX 5607 mellem Holstebro og Struer via Hjerm, afgang kl. 08:49, er aflyst. Vi henviser til næste afgang. Aflysningen skyldes afledte virkninger af fejl på sporet. Vi beklager de gener, dette kan medføre. Mvh Arriva Tog.



Afgang

Kilde: Arriva Tog, sms, **torsdag 18. februar 2021 09:19:20**



Tog RX 5620 mellem Struer og Holstebro via Hjerm, afgang kl. 09:33, er aflyst. Vi henviser til næste afgang. Aflysningen skyldes afledte virkninger af fejl på sporet. Vi beklager de gener, dette kan medføre. Mvh Arriva Tog.



Afgang

Kilde: Arriva Tog, sms, **torsdag 18. februar 2021** 09:21:41

Tog RA 5326 mellem Skanderborg og Aarhus H via Hørning, afgang kl. 12:03, er aflyst. Der indsættes bus, som køres af Centrum Turist. Bussen kører fra Skanderborg kl. 12:35. Aflysningen skyldes fejl på sporet. Vi beklager de gener, dette kan medføre. Mvh Arriva Tog.



Kilde: Arriva Tog, sms, **torsdag 18. februar 2021** 09:31:48

Tog RX 5619 mellem Aarhus H og Skanderborg via Hørning, afgang kl. 09:49, er aflyst. Der indsættes bus, som køres af Centrum Turist. Bussen kører fra Aarhus H kl. 10:25. Aflysningen skyldes fejl på sporet. Vi beklager de gener, dette kan medføre. Mvh Arriva Tog.



Kilde: Arriva Tog, sms, **torsdag 18. februar 2021** 09:33:34

Tog RX 5619 mellem Skanderborg og Struer via Herning, afgang kl. 10:10, er aflyst. Vi henviser til næste afgang. Aflysningen skyldes fejl på sporet. Vi beklager de gener, dette kan medføre. Mvh Arriva Tog.



Afgang

Kilde: Arriva Tog, sms, **torsdag 18. februar 2021** 09:35:01

Rettelse til tidligere information. Tog RA 5523 mellem Struer og Thisted via Hurup Thy med afgang kl. 10:07 er ikke aflyst. Vi beklager den tidligere udmelding. Mvh Arriva Tog

Kilde: Arriva Tog, sms, **torsdag 18. februar 2021** 09:57:25

Tog RA 5615 mellem Herning og Struer via Holstebro, afgang kl. 10:12, er aflyst. Vi henviser til næste afgang. Aflysningen skyldes afledte virkninger af fejl på sporet. Vi beklager de gener, dette kan medføre. Mvh Arriva Tog.



Afgang

Kilde: Arriva Tog, sms, **torsdag 18. februar 2021** 10:01:46

Rettelse til tidligere information. Tog RX 5619 mellem Aarhus H og Struer via Herning med afgang kl. 09:49 kører fra Skanderborg til Herning kl. 10:10. Vi beklager den tidligere udmelding. Mvh Arriva Tog

Kilde: Arriva Tog, sms, **torsdag 18. februar 2021** 10:03:09

Rettelse til tidligere information. Tog RA 5528 mellem Thisted og Struer via Hurup Thy med afgang kl. 11:34 er ikke aflyst. Vi beklager den tidligere udmelding. Mvh Arriva Tog

Kilde: Arriva Tog, sms, **torsdag 18. februar 2021** 10:31:26

Tog RA 5952 mellem Struer og Vejle via Herning, afgang kl. 13:03, er aflyst. Der indsættes bus, som køres af Papuga Bus. Aflysningen skyldes personaleforhold. Vær opmærksom på, at bussen kan være forsinket i forhold til den normale køreplan. Vi beklager de gener, dette kan medføre. Mvh. Arriva Tog.



Kilde: Arriva Tog, sms, **torsdag 18. februar 2021** 11:33:22

Tog RA 5429 mellem Vinderup og Struer via Vinderup, afgang kl. 10:43, er aflyst. Vi henviser til næste afgang. Aflysningen skyldes materielforhold. Vi beklager de gener, dette kan medføre. Mvh Arriva Tog.

Afgang

Kilde: Arriva Tog, sms, **torsdag 18. februar 2021** 11:36:41

Rettelse til tidligere information. Tog RA 5429 mellem Vinderup og Struer via Vinderup med afgang kl. 10:43 er ikke aflyst. Vi beklager den tidligere udmelding. Mvh Arriva Tog

Kilde: Arriva Tog, sms, **torsdag 18. februar 2021** 11:40:31

Tog RX 5624 mellem Skanderborg og Aarhus H via Hørning, afgang kl. 12:33, er aflyst. Der indsættes bus, som køres af Centrum Turist. Bussen kører fra Skanderborg kl. 12:35. Aflysningen skyldes fejl på sporet. Vi beklager de gener, dette kan medføre. Mvh Arriva Tog.



Kilde: Arriva Tog, sms, **torsdag 18. februar 2021** 11:47:50

Tog RA 5332 mellem Skanderborg og Aarhus H via Hørning, afgang kl. 13:03, er aflyst. Der indsættes bus, som køres af Viking Busser. Bussen kører fra Skanderborg kl. 13:40. Aflysningen skyldes fejl på sporet. Vi beklager de gener, dette kan medføre. Mvh Arriva Tog.



Kilde: Arriva Tog, sms, **torsdag 18. februar 2021 11:51:53**

Tog RA 5345 mellem Alken og Skanderborg via Hørning, afgang kl. 12:19, er aflyst. Der indsættes bus, som køres af Centrum turist. Bussen kører fra Aarhus kl. 12:25. Aflysningen skyldes fejl på sporet. Vi beklager de gener, dette kan medføre. Mvh Arriva Tog.



Kilde: Arriva Tog, sms, **torsdag 18. februar 2021 11:53:26**

Tog RX 5628 mellem Skanderborg og Aarhus H via Hørning, afgang kl. 13:33, er aflyst. Der indsættes bus, som køres af Viking Buser. Bussen kører fra Skanderborg kl. 13:40. Aflysningen skyldes fejl på sporet. Vi beklager de gener, dette kan medføre. Mvh Arriva Tog.



Kilde: Arriva Tog, sms, **torsdag 18. februar 2021 11:57:44**

Tog RA 5338 mellem Skanderborg og Aarhus H via Hørning, afgang kl. 14:03, er aflyst. Der indsættes bus, som køres af Viking Busser. Bussen kører fra Skanderborg kl. 14:40. Aflysningen skyldes fejl på sporet. Vi beklager de gener, dette kan medføre. Mvh Arriva Tog.



Kilde: Arriva Tog, sms, **torsdag 18. februar 2021 12:04:49**

Tog RX 5631 mellem Aarhus H og Skanderborg via Hørning, afgang kl. 12:49, er aflyst. Der indsættes bus, som køres af Vikingbus. Bussen kører fra Aarhus H kl. 13:20. Aflysningen skyldes fejl på sporet. Vi beklager de gener, dette kan medføre. Mvh Arriva Tog.



Kilde: Arriva Tog, sms, **torsdag 18. februar 2021 12:05:49**

Tog RX 5632 mellem Skanderborg og Aarhus H via Hørning, afgang kl. 14:33, er aflyst. Der indsættes bus, som køres af Viking Busser. Bussen kører fra Skanderborg kl. 14:40. Aflysningen skyldes fejl på sporet. Vi beklager de gener, dette kan medføre. Mvh Arriva Tog.



Kilde: Arriva Tog, sms, **torsdag 18. februar 2021 12:07:42**

Tog RA 5351 mellem Aarhus H og Skanderborg via Hørning, afgang kl. 13:19, er aflyst. Der indsættes bus, som køres af Vikingbus. Bussen kører fra Aarhus H kl. 13:20. Aflysningen skyldes fejl på sporet. Vi beklager de gener, dette kan medføre. Mvh Arriva Tog.



Kilde: Arriva Tog, sms, **torsdag 18. februar 2021 12:32:18**

Tog RX 5636 mellem Skanderborg og Aarhus H via Hørning, afgang kl. 15:33, er aflyst. Der indsættes bus, som køres af Viking Busser. Bussen kører fra Skanderborg kl. 15:40. Aflysningen skyldes fejl på sporet. Vi beklager de gener, dette kan medføre. Mvh Arriva Tog.



Kilde: Arriva Tog, sms, **torsdag 18. februar 2021 12:33:26**

Tog RA 5344 mellem Skanderborg og Aarhus H via Hørning, afgang kl. 15:03, er aflyst. Der indsættes bus, som køres af Viking Busser. Bussen kører fra Skanderborg kl. 15:40. Aflysningen skyldes fejl på sporet. Vi beklager de gener, dette kan medføre. Mvh Arriva Tog.



Kilde: Arriva Tog, sms, **torsdag 18. februar 2021 12:47:01**

Tog RX 5635 mellem Aarhus H og Skanderborg via Hørning, afgang kl. 13:49, er aflyst. Der indsættes bus, som køres af Vikingbus. Bussen kører fra Aarhus H kl. 14:20. Aflysningen skyldes fejl på sporet. Vi beklager de gener, dette kan medføre. Mvh Arriva Tog.



Kilde: Arriva Tog, sms, **torsdag 18. februar 2021 13:01:30**



Tog RA 5357 mellem Aarhus H og Skanderborg via Hørning, afgang kl. 14:19, er aflyst. Der indsættes bus, som køres af Vikingbus . Bussen kører fra Aarhus H kl. 14:20. Aflysningen skyldes fejl på sporet. Vi beklager de gener, dette kan medføre. Mvh Arriva Tog.



Kilde: Arriva Tog, sms, **torsdag 18. februar 2021 13:31:45**

Tog RX 5640 mellem Skanderborg og Aarhus H via Hørning, afgang kl. 16:33, er aflyst. Der indsættes bus, som køres af Viking Busser. Bussen kører fra Skanderborg kl. 16:40. Aflysningen skyldes fejl på sporet. Vi beklager de gener, dette kan medføre. Mvh Arriva Tog.



Kilde: Arriva Tog, sms, **torsdag 18. februar 2021 13:33:05**

Tog RA 5350 mellem Skanderborg og Aarhus H via Hørning, afgang kl. 16:03, er aflyst. Der indsættes bus, som køres af Viking Busser. Bussen kører fra Skanderborg kl. 16:40. Aflysningen skyldes fejl på sporet. Vi beklager de gener, dette kan medføre. Mvh Arriva Tog.



Kilde: Arriva Tog, sms, **torsdag 18. februar 2021 13:46:54**

Tog RA 5639 mellem Aarhus H og Skanderborg via Hørning, afgang kl. 14:49, er aflyst. Der indsættes bus, som køres af Vikingbus. Bussen kører fra Aarhus H kl. 15:20. Aflysningen skyldes fejl på sporet. Vi beklager de gener, dette kan medføre. Mvh Arriva Tog.



Kilde: Arriva Tog, sms, **torsdag 18. februar 2021 14:01:48**

Tog RA 5639 mellem Alken og Skanderborg via Hørning, afgang kl. 14:49, er aflyst. Der indsættes bus, som køres af Vikingbus. Bussen kører fra Aarhus H kl. 15:20. Aflysningen skyldes fejl på sporet. Vi beklager de gener, dette kan medføre. Mvh Arriva Tog.



Kilde: Arriva Tog, sms, **torsdag 18. februar 2021 14:03**

Tog RA 5949 mellem Vejle og Struer via Herning, afgang kl. 16:05, er aflyst. Der indsættes bus, som køres af Papuga Bus. Aflysningen skyldes personaleforhold. Vær opmærksom på, at bussen kan være forsinket i forhold til den normale køreplan. Vi beklager de gener, dette kan med medføre. Mvh. Arriva



Kilde: Arriva Tog, sms, **torsdag 18. februar 2021 14:31:33**

Tog RA 5361 mellem Aarhus H og Skanderborg via Hørning, afgang kl. 15:19, er aflyst. Der indsættes bus, som køres af Vikingbus. Bussen kører fra Aarhus H kl. 15:20. Aflysningen skyldes fejl på sporet. Vi beklager de gener, dette kan medføre. Mvh Arriva Tog.



Kilde: Arriva Tog, sms, **torsdag 18. februar 2021 14:33:23**

Tog RX 5644 mellem Skanderborg og Aarhus H via Hørning, afgang kl. 17:33, er aflyst. Der indsættes bus, som køres af Viking Busser. Bussen kører fra Skanderborg kl. 17:40. Aflysningen skyldes fejl på sporet. Vi beklager de gener, dette kan medføre. Mvh Arriva Tog.



Kilde: Arriva Tog, sms, **torsdag 18. februar 2021 14:34:25**

Rettelse til tidligere information. Tog RX 5639 mellem Aarhus H og Skanderborg via Hørning med afgang kl. 14:49 er nu aflyst fra Aarhus H til Herning. Vi beklager den tidligere udmelding. Mvh Arriva Tog

Afgang

Kilde: Arriva Tog, sms, **torsdag 18. februar 2021 14:43:41**

Tog RA 5547 mellem Struer og Thisted via Hurup Thy, afgang kl. 15:07, er aflyst. Der indsættes bus, som køres af Venø Bussen. Aflysningen skyldes materielforhold. Vær opmærksom på, at bussen kan være forsinket i forhold til den normale køreplan. Vi beklager de gener, dette kan med medføre. Mvh. Arriva Tog.



Kilde: Arriva Tog, sms, **torsdag 18. februar 2021 14:45:33**

Tog RA 5354 mellem Skanderborg og Aarhus H via Hørning, afgang kl. 17:03, er aflyst. Der indsættes bus, som køres af Viking Busser. Bussen kører fra Skanderborg kl. 17:40. Aflysningen skyldes fejl på sporet. Vi beklager de gener, dette kan medføre. Mvh Arriva Tog.



Kilde: Arriva Tog, sms, **torsdag 18. februar 2021 14:47:48**

Tog RX 5643 mellem Aarhus H og Skanderborg via Hørning, afgang kl. 15:49, er aflyst. Der indsættes bus, som køres af Vikingbus. Bussen kører fra Aarhus H kl. 16:20. Aflysningen skyldes fejl på sporet. Vi beklager de gener, dette kan medføre. Mvh Arriva Tog.



Kilde: Arriva Tog, sms, **torsdag 18. februar 2021 15:01:36**

Tog RA 5365 mellem Alken og Skanderborg via Hørning, afgang kl. 16:19, er aflyst. Der indsættes bus, som køres af Vikingbus. Bussen kører fra Aarhus H kl. 16:20. Aflysningen skyldes fejl på sporet. Vi beklager de gener, dette kan medføre. Mvh Arriva Tog.



Kilde: Arriva Tog, sms, **torsdag 18. februar 2021 15:31:31**

Tog RX 5648 mellem Skanderborg og Aarhus H via Hørning, afgang kl. 18:33, er aflyst. Der indsættes bus, som køres af Viking Busser. Bussen kører fra Skanderborg kl. 18:40. Aflysningen skyldes fejl på sporet. Vi beklager de gener, dette kan medføre. Mvh Arriva Tog.



Kilde: Arriva Tog, sms, **torsdag 18. februar 2021 15:32:59**

Tog RA 5554 mellem Thisted og Struer via Hurup Thy, afgang kl. 16:30, er aflyst. Der indsættes bus, som køres af Venø bussen. Aflysningen skyldes materielforhold. Vær opmærksom på, at bussen kan være forsinket i forhold til den normale køreplan. Vi beklager de gener, dette kan medføre. Mvh. Arriva Tog.



Kilde: Arriva Tog, sms, **torsdag 18. februar 2021 15:34:15**

Tog RA 5358 mellem Skanderborg og Aarhus H via Hørning, afgang kl. 18:03, er aflyst. Der indsættes bus, som køres af Viking Busser. Bussen kører fra Skanderborg kl. 18:40. Aflysningen skyldes fejl på sporet. Vi beklager de gener, dette kan medføre. Mvh Arriva Tog.



Kilde: Arriva Tog, sms, **torsdag 18. februar 2021 15:46:36**

Tog RX 5647 mellem Aarhus H og Skanderborg via Hørning, afgang kl. 16:49, er aflyst. Der indsættes bus, som køres af Vikingbus. Bussen kører fra Aarhus H kl. 17:20. Aflysningen skyldes fejl på sporet. Vi beklager de gener, dette kan medføre. Mvh Arriva Tog.



Kilde: Arriva Tog, sms, **torsdag 18. februar 2021 16:01:54**

Tog RA 5369 mellem Aarhus H og Skanderborg via Hørning, afgang kl. 17:19, er aflyst. Der indsættes bus, som køres af Vikingbus. Bussen kører fra Aarhus H kl. 17:20. Aflysningen skyldes fejl på sporet. Vi beklager de gener, dette kan medføre. Mvh Arriva Tog.



Kilde: Arriva Tog, sms, **torsdag 18. februar 2021 16:31:33**

Tog RX 5651 mellem Aarhus H og Skanderborg via Hørning, afgang kl. 17:49, er aflyst. Der indsættes bus, som køres af Vikingbus. Bussen kører fra Aarhus kl. 18:20. Aflysningen skyldes fejl på sporet. Vi beklager de gener, dette kan medføre. Mvh Arriva Tog.



Kilde: Arriva Tog, sms, **torsdag 18. februar 2021 16:50:40**

Tog RA 5362 mellem Skanderborg og Aarhus H via Hørning, afgang kl. 19:35, er aflyst. Der indsættes bus, som køres af Viking Busser. Bussen kører fra Skanderborg kl. 19:40. Aflysningen skyldes fejl på sporet. Vi beklager de gener, dette kan medføre. Mvh Arriva Tog.



Kilde: Arriva Tog, sms, **torsdag 18. februar 2021 17:01:52**

Tog RA 5373 mellem Aarhus H og Skanderborg via Hørning, afgang kl. 18:18, er aflyst. Der indsættes bus, som køres af Vikingbus. Bussen kører fra Aarhus kl. 18:20. Aflysningen skyldes fejl på sporet. Vi beklager de gener, dette kan medføre. Mvh Arriva Tog.



Kilde: Arriva Tog, sms, **torsdag 18. februar 2021 17:20:22**

Tog RA 5366 mellem Skanderborg og Aarhus H via Hørning, afgang kl. 20:21, er aflyst. Der indsættes bus, som køres af Viking Busser. Bussen kører fra Skanderborg kl. 20:40. Aflysningen skyldes fejl på sporet. Vi beklager de gener, dette kan medføre. Mvh Arriva Tog.



Kilde: Arriva Tog, sms, **torsdag 18. februar 2021 18:16:46**

Tog RA 5377 mellem Aarhus H og Skanderborg via Hørning, afgang kl. 19:18, er aflyst. Der indsættes bus, som køres af Vikingbus. Bussen kører fra Aarhus kl. 19:20. Aflysningen skyldes fejl på sporet. Vi beklager de gener, dette kan medføre. Mvh Arriva Tog.



Kilde: Arriva Tog, sms, **torsdag 18. februar 2021 18:20:01**

Tog RA 5370 mellem Skanderborg og Aarhus H via Hørning, afgang kl. 21:21, er aflyst. Der indsættes bus, som køres af Viking Busser. Bussen kører fra Skanderborg kl. 21:40. Aflysningen skyldes fejl på sporet. Vi beklager de gener, dette kan medføre. Mvh Arriva Tog.



Kilde: Arriva Tog, sms, **torsdag 18. februar 2021 19:02:01**

Tog RA 5381 mellem Aarhus H og Skanderborg via Hørning, afgang kl. 20:18, er aflyst. Der indsættes bus, som køres af Vikingbus. Bussen kører fra Aarhus kl. 20:20. Aflysningen skyldes fejl på sporet. Vi beklager de gener, dette kan medføre. Mvh Arriva Tog



Kilde: Arriva Tog, sms, **torsdag 18. februar 2021 19:19:43**

Tog RA 5374 mellem Skanderborg og Aarhus H via Hørning, afgang kl. 22:21, er aflyst. Der indsættes bus, som køres af Viking Busser. Bussen kører fra Skanderborg kl. 22:40. Aflysningen skyldes fejl på sporet. Vi beklager de gener, dette kan medføre. Mvh Arriva Tog.



Kilde: Arriva Tog, sms, **torsdag 18. februar 2021 20:01:50**

Tog RA 5385 mellem Aarhus H og Skanderborg via Hørning, afgang kl. 21:18, er aflyst. Der indsættes bus, som køres af Vikingbus. Bussen kører fra Aarhus kl. 21:20. Aflysningen skyldes fejl på sporet. Vi beklager de gener, dette kan medføre. Mvh Arriva Tog.



Kilde: Arriva Tog, sms, **torsdag 18. februar 2021 20:19:43**

Tog RA 5374 mellem Herning og Aarhus H via Silkeborg, afgang kl. 21:15, er aflyst. Der indsættes bus, som køres af Brøchners Biler. Aflysningen skyldes afledte virkninger af fejl på sporet. Vær opmærksom på, at bussen kan være forsinket i forhold til den normale køreplan. Vi beklager de gener, dette kan med medføre. Mvh. Arriva Tog.



Kilde: Arriva Tog, sms, **torsdag 18. februar 2021 20:49:37**

Tog RA 5378 mellem Skanderborg og Aarhus H via Hørning, afgang kl. 23:21, er aflyst. Der indsættes bus, som køres af Viking Busser. Bussen kører fra Skanderborg kl. 23:40. Aflysningen skyldes fejl på sporet. Vi beklager de gener, dette kan medføre. Mvh Arriva Tog.



Kilde: Arriva Tog, sms, **torsdag 18. februar 2021 21:01:42**

Tog RA 5389 mellem Aarhus H og Skanderborg via Hørning, afgang kl. 22:18, er aflyst. Der indsættes bus, som køres af Vikingbus. Bussen kører fra Aarhus kl. 22:20. Aflysningen skyldes fejl på sporet. Vi beklager de gener, dette kan medføre. Mvh Arriva Tog.



Kilde: Arriva Tog, sms, **torsdag 18. februar 2021 21:04:17**

Tog RA 5393 mellem Aarhus H og Skanderborg via Hørning, afgang kl. 23:18, er aflyst. Der indsættes bus, som køres af Vikingbus. Bussen kører fra Aarhus kl. 23:20. Aflysningen skyldes fejl på sporet. Vi beklager de gener, dette kan medføre. Mvh Arriva Tog.



Kilde: Arriva Tog, sms, **torsdag 18. februar 2021** 21:06:13

Tog RA 5393 mellem Aarhus H og Herning via Skanderborg, afgang kl. 23:18, er aflyst. Der indsættes bus, som køres af Viking Bus. Aflysningen skyldes fejl på sporet. Vær opmærksom på, at bussen kan være forsinket i forhold til den normale køreplan. Vi beklager de gener, dette kan medføre. Mvh. Arriva Tog.



Kilde: Arriva Tog, sms, **torsdag 18. februar 2021** 21:14:32

Rettelse til tidligere information. Tog RA 5389 mellem Aarhus H og Skanderborg via Hørning med afgang kl. 22:18 kører alligevel efter køreplanen. Vi beklager den tidligere udmelding. Mvh Arriva Tog.

Kilde: Arriva Tog, sms, **torsdag 18. februar 2021** 21:50:51

Rettelse til tidligere information. Tog RA 5378 mellem Skanderborg og Aarhus H via Hørning med afgang kl. 23:21 kører alligevel efter køreplanen. Vi beklager den tidligere udmelding. Mvh Arriva Tog

Kilde: Arriva Tog, sms, **torsdag 18. februar 2021** 22:00:44

### I alt torsdag 18. februar 2021 var der 89 aflyste tog

(BL)

Fr 19/2 2021

Tog RA 5382 mellem Skanderborg og Aarhus H via Hørning, afgang kl. 00:32, er aflyst. Der indsættes bus, som køres af Viking Busser. Bussen kører fra Skanderborg kl. 00:40. Aflysningen skyldes fejl på sporet. Vi beklager de gener, dette kan medføre. Mvh Arriva Tog.



Kilde: Arriva Tog, sms, **torsdag 18. februar 2021** 21:02:53

Rettelse til tidligere information. Tog RA 5382 mellem Skanderborg og Aarhus H via Hørning med afgang kl. 00:32 kører alligevel efter køreplanen. Vi beklager den tidligere udmelding. Mvh Arriva Tog

Kilde: Arriva Tog, sms, **torsdag 18. februar 2021** 21:56:29

Tog RA 5003 mellem Esbjerg og Tønder via Ribe, afgang kl. 04:25, er aflyst. Der indsættes bus, som køres af De Blå Busser. Bussen kører fra Esbjerg kl. 04:45. Aflysningen skyldes materielproblemer. Vi beklager de gener, dette kan medføre. Mvh Arriva Tog.



Kilde: Arriva Tog, sms, **fredag 19. februar 2021** 04:27:44

Tog RA 5010 mellem Tønder og Esbjerg via Ribe, afgang kl. 05:54, er aflyst. Der indsættes bus, som køres af Agerskov Turistfart. Aflysningen skyldes materielproblemer. Vær opmærksom på, at bussen kan være forsinket i forhold til den normale køreplan. Vi beklager de gener, dette kan medføre. Mvh. Arriva Tog.



Kilde: Arriva Tog, sms, **fredag 19. februar 2021** 05:01:42

Tog RA 5607 mellem Aarhus H og Struer via Herning, afgang kl. 06:49, er aflyst. Vi henviser til næste afgang. Aflysningen skyldes signalproblemer. Vi beklager de gener, dette kan medføre. Mvh Arriva Tog.



Afgang

Kilde: Arriva Tog, sms, **fredag 19. februar 2021** 06:42:39

Tog RA 5115 mellem Esbjerg og Varde via Guldager, afgang kl. 07:30, er aflyst. Vi henviser til næste afgang. Aflysningen skyldes materielforhold. Vi beklager de gener, dette kan medføre. Mvh Arriva Tog.

Afgang

Kilde: Arriva Tog, sms, **fredag 19. februar 2021** 07:03:52

Tog RA 111 mellem Varde og Nr. Nebel via Oksbøl, afgang kl. 08:00, er aflyst. Der indsættes bus, som køres af Folmann Busser. Aflysningen skyldes materielforhold. Vær opmærksom på, at bussen kan være forsinket i forhold til den normale køreplan. Vi beklager de gener, dette kan medføre. Mvh. Arriva Tog.



Kilde: Arriva Tog, sms, **fredag 19. februar 2021** 07:05:52



Tog RA 112 mellem Nr. Nebel og Varde via Oksbøl, afgang kl. 08:56, er aflyst. Der indsættes bus, som køres af Folmann Busser. Aflysningen skyldes materielforhold. Vær opmærksom på, at bussen kan være forsinket i forhold til den normale køreplan. Vi beklager de gener, dette kan medføre. Mvh. Arriva Tog.



Kilde: Arriva Tog, sms, **fredag 19. februar 2021** 07:07:41

Tog RX 5611 mellem Aarhus H og Herning via Silkeborg, afgang kl. 07:49, er aflyst. Vi henviser til næste afgang. Aflysningen skyldes signalproblemer. Vi beklager de gener, dette kan medføre. Mvh Arriva Tog.

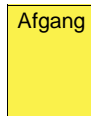

Kilde: Arriva Tog, sms, **fredag 19. februar 2021** 07:23:56

Tog RX 5608 mellem Herning og Aarhus H via Silkeborg, afgang kl. 07:32, er aflyst. Vi henviser til næste afgang. Aflysningen skyldes signalproblemer. Vi beklager de gener, dette kan medføre. Mvh Arriva Tog.

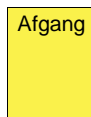

Kilde: Arriva Tog, sms, **fredag 19. februar 2021** 07:26:22

Tog RA 5612 mellem Herning og Aarhus H via Silkeborg, afgang kl. 08:32, er aflyst. Vi henviser til næste afgang. Aflysningen skyldes signalproblemer. Vi beklager de gener, dette kan medføre. Mvh Arriva Tog.

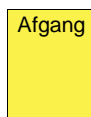

Kilde: Arriva Tog, sms, **fredag 19. februar 2021** 08:19:13

Rettelse til tidligere information. Tog RA 5612 mellem Herning og Aarhus H via Silkeborg med afgang kl. 08:32 er ikke aflyst. Vi beklager den tidligere udmelding. Mvh Arriva Tog

Kilde: Arriva Tog, sms, **fredag 19. februar 2021** 08:22:37

Rettelse til tidligere information. Tog RA 5615 mellem Aarhus H og Herning via Silkeborg med afgang kl. 08:49 er ikke aflyst. Vi beklager den tidligere udmelding. Mvh Arriva Tog

Kilde: Arriva Tog, sms, **fredag 19. februar 2021** 08:24:35

Tog RA 5339 mellem Aarhus H og Herning via Silkeborg, planlagt ankomst til Herning kl. 12:53, er i øjeblikket ca. 15 minutter forsinket. Forsinkelsen skyldes signalproblemer. Vi beklager de gener, dette kan medføre. Mvh Arriva Tog.



Kilde: Arriva Tog, sms, **fredag 19. februar 2021** 12:35:12

Tog RA 5958 mellem Holstebro og Vejle via Herning, planlagt ankomst til Vejle kl. 16:55, er i øjeblikket ca. 25 minutter forsinket. Forsinkelsen skyldes signalproblemer. Vi beklager de gener, dette kan medføre. Mvh Arriva Tog.



Kilde: Arriva Tog, sms, **fredag 19. februar 2021** 15:34:04

Tog RX 5640 mellem Struer og Aarhus H via Herning, planlagt ankomst til Aarhus H kl. 16:53, er i øjeblikket ca. 25 minutter forsinket. Forsinkelsen skyldes signalproblemer. Vi beklager de gener, dette kan medføre. Mvh Arriva Tog.



Kilde: Arriva Tog, sms, **fredag 19. februar 2021** 15:34:54

Tog RX 5635 mellem Herning og Struer via Holstebro, planlagt ankomst til Struer kl. 16:02, er i øjeblikket ca. 25 minutter forsinket. Forsinkelsen skyldes signalproblemer. Vi beklager de gener, dette kan medføre. Mvh Arriva Tog.



Kilde: Arriva Tog, sms, **fredag 19. februar 2021** 15:37:01

Tog RA 5941 mellem Herning og Struer via Holstebro, planlagt ankomst til Struer kl. 15:48, er i øjeblikket ca. 25 minutter forsinket. Forsinkelsen skyldes signalproblemer. Vi beklager de gener, dette kan medføre. Mvh Arriva Tog.



Kilde: Arriva Tog, sms, **fredag 19. februar 2021** 15:38:53

Alle tog omkring Herning er i øjeblikket aflyst grundet politiets arbejde ved Herning station. Vi arbejder på at finde en løsning. Vi beklager de gener, dette kan medføre. Mvh Arriva Tog.

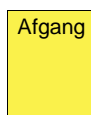

Kilde: Arriva Tog, sms, **fredag 19. februar 2021** 19:30:21

Rettelse til tidligere information. Tog RA 5980 mellem Herning og Vejle via Give med afgang kl. 20:03 er ikke aflyst, og derfor kører igen. Vi beklager den tidligere udmelding. Mvh Arriva Tog

Kilde: Arriva Tog, sms, **fredag 19. februar 2021** 20:28:31

Rettelse til tidligere information. Tog RA 5973 mellem Vejle og Struer via Herning med afgang kl. 22:04 er ikke aflyst, og derfor kører igen. Vi beklager den tidligere udmelding. Mvh Arriva Tog

Kilde: Arriva Tog, sms, **fredag 19. februar 2021** 20:30:48

### I alt fredag 19. februar 2021 15 aflyste tog

(BL)

Lø 20/2 2021

Tog RA 5507 mellem Struer og Thisted via Hurup Thy, afgang kl. 05:11, er aflyst. Der indsættes bus, som køres af Venø Bussen. Aflysningen skyldes personaleforhold. Vær opmærksom på, at bussen kan være forsinket i forhold til den normale køreplan. Vi beklager de gener, dette kan medføre. Mvh. Arriva Tog.

Kilde: Arriva Tog, sms, **lørdag 20. februar 2021** 04:11:43



Tog RA 5312 mellem Herning og Bording via Ikast, afgang kl. 07:02, er aflyst. Vi henviser til næste afgang. Aflysningen skyldes afledte virkninger af politi. Vi beklager de gener, dette kan medføre. Mvh Arriva Tog.

Kilde: Arriva Tog, sms, **lørdag 20. februar 2021** 05:01:48



Tog RA 5506 mellem Thisted og Struer via Hurup Thy, afgang kl. 06:32, er aflyst. Der indsættes bus, som køres af Venø Bussen. Aflysningen skyldes personaleforhold. Vær opmærksom på, at bussen kan være forsinket i forhold til den normale køreplan. Vi beklager de gener, dette kan medføre. Mvh. Arriva Tog.

Kilde: Arriva Tog, sms, **lørdag 20. februar 2021** 05:31:34



Tog RA 5521 mellem Struer og Thisted via Hurup Thy, afgang kl. 09:04, er aflyst. Der indsættes bus, som køres af Venø. Aflysningen skyldes personaleforhold. Vær opmærksom på, at bussen kan være forsinket i forhold til den normale køreplan. Vi beklager de gener, dette kan medføre. Mvh. Arriva Tog.

Kilde: Arriva Tog, sms, **lørdag 20. februar 2021** 08:01:35



Tog RA 5522 mellem Thisted og Struer via Hurup Thy, afgang kl. 10:32, er aflyst. Der indsættes bus, som køres af Venø. Aflysningen skyldes personaleforhold. Vær opmærksom på, at bussen kan være forsinket i forhold til den normale køreplan. Vi beklager de gener, dette kan medføre. Mvh. Arriva Tog.

Kilde: Arriva Tog, sms, **lørdag 20. februar 2021** 08:33:48



Tog RA 5956 mellem Struer og Holstebro via Hjerm, afgang kl. 13:34, er aflyst. Vi henviser til næste afgang. Aflysningen skyldes materielforhold. Vi beklager de gener, dette kan medføre. Mvh Arriva Tog.

Kilde: Arriva Tog, sms, **lørdag 20. februar 2021** 12:01:24

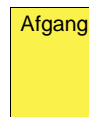

Tog RA 5935 mellem Holstebro og Struer via Hjerm, afgang kl. 13:59, er aflyst. Vi henviser til næste afgang. Aflysningen skyldes materielforhold. Vi beklager de gener, dette kan medføre. Mvh Arriva Tog.

Kilde: Arriva Tog, sms, **lørdag 20. februar 2021** 12:02:58

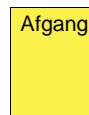

Tog RA 2849 mellem Odense og Svendborg via Ringe, afgang kl. 14:49, er aflyst. Vi henviser til næste afgang. Aflysningen skyldes fejl på sporet. Vi beklager de gener, dette kan medføre. Mvh Arriva Tog.

Kilde: Arriva Tog, sms, **lørdag 20. februar 2021** 14:40:37

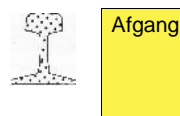

Tog RA 2848 mellem Svendborg og Odense via Ringe, afgang kl. 15:33, er aflyst. Vi henviser til næste afgang. Aflysningen skyldes fejl på sporet. Vi beklager de gener, dette kan medføre. Mvh Arriva Tog.

Kilde: Arriva Tog, sms, **lørdag 20. februar 2021** 14:43:41

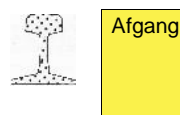

Tog RA 5949 mellem Holstebro og Struer via Hjerm, planlagt ankomst til Struer kl. 17:48, er i øjeblikket ca. 15 minutter forsinket. Forsinkelsen skyldes signalproblemer. Vi beklager de gener, dette kan medføre. Mvh Arriva Tog.

Kilde: Arriva Tog, sms, **lørdag 20. februar 2021** 17:10:17  
(BL)

Sø 21/2 2021

Tog RA 2652 mellem Ringe og Odense via Højby Fyn, afgang kl. 16:33, er aflyst. Vi henviser til næste afgang. Aflysningen skyldes materielforhold. Vi beklager de gener, dette kan medføre. Mvh Arriva Tog.

Afgang

Kilde: Arriva Tog, sms, **søndag 21. februar 2021** 17:07:59

Tog RA 4657 mellem Odense og Svendborg via Ringe, afgang kl. 17:13, er aflyst. Vi henviser til næste afgang. Aflysningen skyldes materielforhold. Vi beklager de gener, dette kan medføre. Mvh Arriva Tog.

Afgang

Kilde: Arriva Tog, sms, **søndag 21. februar 2021** 17:09:50

Tog RA 4660 mellem Svendborg og Odense via Ringe, afgang kl. 18:03, er aflyst. Vi henviser til næste afgang. Aflysningen skyldes materielforhold. Vi beklager de gener, dette kan medføre. Mvh Arriva Tog.

Afgang

Kilde: Arriva Tog, sms, **søndag 21. februar 2021** 17:11:53

Tog RA 5965 mellem Herning og Struer via Holstebro, planlagt ankomst til Struer kl. 21:48, er i øjeblikket ca. 30 minutter forsinket. Forsinkelsen skyldes materielforhold. Vi beklager de gener, dette kan medføre. Mvh Arriva Tog.

Kilde: Arriva Tog, sms, **søndag 21. februar 2021** 21:35:28

#### I alt søndag 21. februar 2021 4 aflyste tog

I uge 7 blev der aflyst 65 + 55 + 17 + 89 + 15 + 10 + 4 tog. Summa summarum 255 aflyste tog!

Det giver i gennemsnit **36 aflyste tog hver dag!**

(BL)

**TRÆKKRAFT**  
**GODSVOGNE**  
**PERSONVOGNE**  
**TOGSÆT**  
**S-TOG**  
**METRO**  
**FÆRGER**  
**VETERANMATERIEL OSV.**  
**SPECIALKØRETØJER**  
**SKROTBUNKEN**

**FASTE ANLÆG**

Ma 2/3 2020

#### Nyt om SR, SIN og ATC-instruks pr. 02.03.2020

Med virkning fra den 02.03.2020 foretages en række mindre ændringer og præciseringer i SR, SIN-G, SIN-L og ATC-instruks, hvor de væsentligste er nævnt nedenstående.

#### SR:

##### § 1 punkt 5. Forkortelser samt SR § 17 mærkerne 17.50., 17.51. 17.53.-17.55.

De nye signalsystemer på både fjernbanen og S-banen er nu i drift en række steder og derfor ikke længere fremtidige, men i drift værende systemer. Der er derfor også foretaget en præcisering af mærkerne relateret til enten CBTC eller ETCSs betydning, da mærkerne dels kan have betydning i

forbindelse med transitionsområder, og dels fortsat kan en have betydning på strækninger, som indtil videre kun er forberedt til et af de nye signalsystemer.

### **§ 52 punkt 1.2. Strækningshastighed**

På strækninger med faste togkontrolanlæg kan den tilladte hastighed være op til 180 km/t. gældende for alle typer af tog og ikke som hidtil kun være gældende for lette togsæt. Det gælder eksempelvis på strækningen Vigerslev-Ringsted. § 52 punkt 6.2.1.1. Signalgivning til spor hvor hastigheden er ændret. Det præciseres, at det er den stationsbestyrer, som foretager signalgivning til et spor, hvor hastigheden er ændret, som skal foretage eventuel underretning til lokomotivføreren om forhold, som ikke er i orden, eksempelvis manglende omkobling af signaler eller manglende opstilling af standsignaler for hastighedsnedsættelse. Forholdet har i en periode været fastslået i SR SSB 131- 2019.

### **§ 90 punkt 1.3.3. og punkt 1.3.4. Stationsbestyreren og toglederens forhold**

I forbindelse med tilladelse til genoptagelse af driften i spor, hvor trafikken har været indstillet på grund af beredskabet og/eller politiets arbejde (uheld og ulykke mv.), er det fastslået, at toglederen i Driftscenter Danmark skal videregive denne melding til den aktuelle stationsbestyrer. Trafik har ønsket, at denne melding også kan udveksles mellem toglederen i Driftscenter Danmark, og toglederen i Trafikkontrolcenter S-bane.

...

#### Afsnit 10. Definitioner

Der optages en række nye definitioner, primært rettet mod de nye signalsystemer. Det omfatter; "ORF", "ORS", "CBTC", "Systemgrænse", "Trafikleder" og "Transitionsområde".

#### **SIN-G:**

#### **Instruks 1 Bestemmelser for kørsel og infrastrukturarbejder i sporområder mellem SR og ORF (transitionsområder)**

Efter en periode med kørsel og infrastrukturarbejder efter denne instruks, er der foretaget nogle mindre justeringer af instruksens. Enkelte forhold, herunder betydningen af SR-mærker, er flyttet til SR, ligesom nogle af definitionerne, som har været optaget i instruksens, er flyttet til SRs definitioner. Endelig fastslås, at underretning om en hastighedsnedsættelse i transitionsområdet kun kan bekendtgøres gennem TIB eller La, og dermed ikke gennem "Rettelse til La". Det betyder, at ved en akut opstået hastighedsnedsættelse, skal stationsbestyreren/trafiklederen altid foretage mundtlig underretning af lokomotivføreren.

#### **Instruks 16 La og "Rettelse til La. Retningslinjer for optagelse af forhold**

På stationer, som grænser op til strækninger med vekselsporsdrift, er der ofte behov for angivelse af spornummer på stationen, for tydeligt at beskrive i La eller "Rettelse til La" hvor et forhold er beliggende. Det præciseres derfor, at i forbindelse med forhold på stationer, som grænser op til strækninger med vekselsporsdrift, og hvor der er flere gennemgående og/eller gennemkørselsspor, at der også optages "spornummer" til angivelse af, hvor forholdet er beliggende.

#### **SIN-L:**

#### **Instruks 2.1. Rødby Færge. Rangering**

Da der ikke længere forekommer overførsel af køretøjer med færge, fjernes alle bestemmelser om rangering til og fra færge.

Kilde: Trafikale regler, **mandag 17. februar 2020**

(BL)

Ma 15/2 2021

---

## **Grundlæggende principper**

---

- IN.40 Hovedformålet med de grundlæggende principper er at understøtte, at passagerer og gods bliver transporteret til deres destination på en sikker måde og til den aftalte tid.
- IN.41 Grundlæggende driftsprincipper:
- IN.42
1. Signalsystemet skal opretholde en sikker afstand imellem tog.
  2. Før et tog får lov til at starte eller fortsætte en kørsel, skal det have en tilladelse til at køre, som klart indikerer, hvor langt tilladelsen gælder.
  3. Tog må ikke møde hindringer, som kan udgøre en fare for sikkerheden.





















4. Tog skal forhindres i at befare eller køre ud på en strækning, hvor der er en vished eller en formodning om, at det ikke vil være sikkert for toget at passere.
5. Et tog må først påbegynde eller fortsætte sin kørsel, når der er vished for, at det er sikkerhedsmæssigt forsvarligt.
6. Tog må kun få lov til at køre, så længe det rullende materiel overholder kravene i overensstemmelseserklæringen.
7. Tog må ikke fortsætte i drift, efter at det er konstateret, at toget på nogen måde udgør en fare, før der er truffet forholdsregler, som sikrer at driften fortsat kan ske sikkert.
8. Personer skal holdes på sikker afstand af kørende tog.
9. Personer, der arbejder ved jernbanen, skal sikres mod de farer, der er forbundet med en jernbane i drift.

IN.43 De grundlæggende principper skal vejlede personale, der forretter tjeneste på eller i tilknytning til en jernbane i drift. Disse principper er identificeret som en metode, der kan virke som rettesnor for en adfærd, der sikrer en sikker og effektiv drift af jernbanen.

Kilde: ORF\_20\_4.pdf, side 3 af 262

## ORF-signaler på DMI-skærmen

	BETYDNING	ENGELSK	DANSK
	Transition <sup>2)</sup> til level ATC følger, når toget kører hen imod systemgrænsen		
	Kvittér for ATC transition		
	ATC	Automatic Train Control	Automatisk Togkontrol
	Vises, når toget kører hen imod systemgrænsen		
	Kvittér for Level 0 transition		
	Level 0		plan, niveau
	Transition til level 2 følger, når toget kører hen imod systemgrænsen		
	Kvittér for Level 2 transition		
	Level 2		
	Dataradiokommunikation etableret		
	Fejl i dataradiokommunikationen opstår, når det mobile togkontrolanlæg ikke kan oprette forbindelse til radioblokcentret.		
	Kvittér for SH-mode	shunting <sup>3)</sup>	rangering
	SH-mode	shunting	rangering, maksimum 25 km/t.
	Kvittér for OS-mode		
	OS-mode	on sight	kørsel på sigt, kan ikke vælges af lkf
	Toogle <sup>4)</sup>		markør, der viser tilladt hastighed i OS- og SH-mode
	FS-mode	full supervision	fuldt overvåget køremode. FS-mode kan ikke vælges af lkf
			glatte skinner
	Ikke sikret overkørsel		sammen med 10 km/t.

<sup>2)</sup> Transition, (lat. transitio, af transire), overgang. Kilde: <https://denstoredanske.lex.dk/>, DEN STORE DANSKE

<sup>3)</sup> **shunt** [ˌnʌnt] *vb* (*jernb*) skifte (ind på et sidespor), rangere; (*fig*) skubbe fra sig; lægge til side; *sb* (*jernb*) rangering; (*elekt*) shunt (gren af strømledning).

**shunter** [ˌnʌntɪ] *sb* (*jernb*) rangerlokomotiv.

**shunting yard** (*jernb*) rangerbanegård, rangerterræn.

Kilde: **Engelsk Dansk**, GYLDENDALS RØDE ORDBØGER, 11. udgave, 7. oplag, 1988, ISBN 87-00-09312-2, side 508, 2. spalte.

<sup>4)</sup> **toggle** [tɒɡl] *sb* (*mar*) ters; (i frakke *etc*) pind (til pindelukke).

**toggle\*joint** (*tekn*) knæled. > **switch** vippekontakt.

Kilde: **Engelsk Dansk**, GYLDENDALS RØDE ORDBØGER, 11. udgave, 7. oplag, 1988, ISBN 87-00-09312-2, side 573, 2. spalte.



Kvittér for SR-mode

Eneste **gule** skærmmelding, der **IKKE** må kvitteres for. Der må først kvitteres for SR-mode **EFTER** modtagelse af skriftlig ordre. Det er Driftsinstruks 1-7. Tryk i 3 sekunder.



SR-mode

Staff Responsible mode

I SR-mode er toget **IKKE** overvåget. Anvend **IKKE** "Toogle".



TR-mode

Trip mode

antag, at det skyldes en farlig situation.



NL-mode

Non Leading mode

Anvendes, når én eller flere trækraftenheder er mekanisk, men ikke elektrisk, tilkoblet den forreste trækraftenhed.



Kvittér for SN-mode

STM National mode

I SN-mode køres i level ATC, svarende til **YY** i ATC (ydre signaler).



SN-mode

STM National mode

I SN-mode køres i level ATC, svarende til **YY** i ATC med ydre signaler

YDRE SIGNAL



UN-mode

Unfitted mode

UN-mode bruges til kørsel i områder, der ikke er udstyret med ETCS eller ATC.

### 11 forskellige mode kan vises i DMI



SB mode



SH mode



SR mode



OS mode



FS Mode



SN Mode



UN mode



TR mode



SF mode



PT mode



NL mode

### ORF mærker



ETCS

European Train Control System

Strækning med ETCS begynder



ETCS

European Train Control System

Strækning med ETCS ender udtales sierra tango romeo en-to-fem



ETCS stopmærke

gældende for sporet til venstre



ETCS stopmærke

gældende for sporet til højre

ERMTS The European Rail Traffic Management System <https://www.ertms.net/>  
[https://da.wikipedia.org/wiki/European\\_Rail\\_Traffic\\_Management\\_System](https://da.wikipedia.org/wiki/European_Rail_Traffic_Management_System)

OR.DEF.87

OR.DEF.88 DEFINITION

### Permanent rangerområde

Et permanent rangerområde er ikke teknisk sikret af signalsystemet og afgrænses af et ETCS stopmærke ved udkørslen. Der placeres ikke ETCS stopmærker inde i området.

Ved udkørslen af et permanent rangerområde er der installeret baliser, der skal sikre, at en gyldig position kan opnås. Der kan være installeret baliser, der skal forhindre, at et tog med aktivt førerrum kører ud af området uden en kørtilladelse, med mindre denne sikring kan opnås ved hjælp af spormæssig dækning.

OR.DEF.591

OR.DEF.592 DEFINITION

### Teknisk sikret område

Et teknisk sikret område overvåges og styres af signalsystemet.

De få viste billedsymboler og mange andre findes i ORF\_20\_4.pdf, der kan down-loades fra



## DMI-førerrumssignal



Lokomotivførerenes vigtigste arbejdsredskab i forbindelse med ETCS kørsel er "DMI"-skærmen. DMI er en forkortelse af "Driver Machine Interface" eller på dansk førerrumssignalet. Fra skærmen kan lokomotivføreren:

- » Indtaste togets data eks.: bremseprocent, toglængde, maks. hastighed.
- » Modtage og afgive informationer fra og til systemet.
- » Afgive anmodninger til systemet i forbindelse med opstart, rangering og kørsel.



Når randviseren er **gul**, skal der bremses grundet en kommende lavere tilladt hastighed.

## ETCS Level 2

Eurobaliserne bliver i dette level brugt til at give position som "Elektroniske kilometersten". Imellem 2 positionsbaliser måles afstanden med fx hastighedsmåler (med rader) på akslerne.

Baliserne bruges som referencepunkter for at korrigere fejl i måling af tilbagelagt distance. I toget overvåger togets computer de overførte data og den højest tilladte hastighed.

- PS** I jernbaneterminologi hedder det en hastighedsmåler  
– IKKE et speedometer. Det er noget, der findes i biler og flyvemaskiner!





## Faldviser

Den hvide faldviser • viser vandret spor eller en stigning i promille på strækningen. Den grå \$ faldviser viser fald. Det er således et »kørende« længdeprofil. De viste promille er nu ikke altid helt korrekte, når der f.eks. på **Thybanen** sammenlignes med Længdeprofil **Struer-Thisted**, Længder 1:20.000, Højder 1:1000, De danske Statsbaner, **1943**.

Visningen har betydning for store godstog, der kører på stejle stigninger f.eks. i bjergområder.

## DMI-planlægningsareal

Planlægningsarealet er det felt, der giver lokomotivføreren en dynamisk visning af den strækning, der køres på. Det viser den tilladte hastighed. Er den blå, højre del af søjlen ikke så høj som venstre \$ ( , betyder det, at hastighedsnedsættelse er på vej. Pil ned ° betyder, at der er en hastighedsnedsættelse, og hvis pilen er forsynet med et 0 ° , betyder det, at kørtilladelsen ender. En pil op - betyder, at hastigheden kan øges. Den gule streg  betyder, at en bremsecurve vil komme. Denne

indikering  kan vise en kommende ovk, der endnu ikke er sikret. Når denne ovk er sikret, forsvinder den **gule** streg .

Lkf kan vælge mellem 2, 4, 8, 16 og 32 km's visning. DMI'en viser normalt en 4 km's indstilling.

## Forkortelser

IN.8	AML	Akseltryk, Metervægt, Læsseprofil
IN.9	ATC	Automatic Train Control (Automatisk togkontrol)
IN.11	DMI	Driver Machine Interface (førerrumssignal)
IN.12	ETCS	European Train Control System (Europæisk togkontrolsystem)
IN.13	FKI	Fjernbanens Kørestrømsinstruks
IN.14	FS-mode	Full Supervision mode
IN.15	IS-mode	Isolation mode
IN.17	MA	Not Applicable
IN.18	NL-mode	Non Leading mode
IN.19	O&M coordinator	Not Applicable
IN.20	OS-mode	On Sight mode
IN.21	PICOP	Not Applicable
IN.22	PICOSS	Not Applicable
IN.23	PT-mode	Post Trip mode
IN.46	RFID	Radiofrekvens Identifikation
IN.24	RID	Reglementet for international jernbanetransport af farligt gods
IN.25	SB-mode	Standby mode
IN.26	SCADA	Not Applicable
IN.27	SF-mode	System Failure mode
IN.28	SH-mode	Shunting mode
IN.29	SR-mode	Staff Responsible mode
IN.30	SN-mode	STM National mode
IN.31	SRO-system	Styring, Regulering og Overvågningssystem
IN.32	TR-mode	Trip mode
IN.33	TWSC	Not Applicable
IN.34	UN-mode	Unfitted mode
IN.35	VTS	Vessel Traffic Service (overvågning af faste forbindelser)

Kilde: ORF\_2020-05-01.pdf. Operationelle Regler for fjernbanen – Version ORF-20-1, side 5 af 269

<b>DK</b> sukkermølle Museumslok opbevaret henstillet opgivet udrangeret under ophug skrottet sporvidde strækning damp remise	<b>D</b> Zuckermühle Denkmal hinterstellt abgestellt aufgegeben ausgemunstert unter Zerlegung Schrott Spurweite Strecke Dampf Schuppen	<b>GB</b> sugar mill preserved stored dumped derelict out of order dismantled scrapped gauge section steam shed	<b>ERMTS</b> = The <u>E</u> uropean <u>R</u> ail <u>T</u> raffic <u>M</u> anagement <u>S</u> ystem  <b>ETCS</b> = <u>E</u> uropean <u>T</u> rain <u>C</u> ontrol <u>S</u> ystem  <b>PSA</b> = <u>P</u> ermanent <u>S</u> hunting <u>A</u> rea.  <b>Danske, tyske og engelske fagudtryk</b> På indonesisk også "remise"  De engelske udtryk er verificeret af Rob Dickinson, <b>Monmouth, UK, 1997.</b>
---	--	---	--



# Fonetisk alfabet

Bogstav	Udtales	Bogstav	Udtales	Bogstav	Udtales
"A"	Alfa	"K"	Kilo	"U"	Uniform
"B"	Bravo	"L"	Lima	"V"	Victor
"C"	Charlie	"M"	Mike	"W"	Whisky
"D"	Delta	"N"	November	"X"	X-ray
"E"	Echo	"O"	Oscar	"Y"	Yankee
"F"	Foxtrot	"P"	Papa	"Z"	Zulu
"G"	Golf	"Q"	Quebec	"Æ"	Ægir
"H"	Hotel	"R"	Romeo	"Ø"	Ødis
"I"	India	"S"	Sierra	"Å"	Åse
"J"	Juliet	"T"	Tango		

Kilde: Operationelle Regler\_ORF\*18\*A00.pdf, CO.82, side 231 af 264

## Fonetisk alfabet

CO.69 Alle Du skal anvende det fonetiske alfabet, når bogstaver anvendes både enkeltstående eller sammensatte og til at stave indviklede ord. Det fonetiske alfabet kan findes i dette kommunikationsafsnit.

Det fonetiske alfabet skal desuden anvendes, når betingelserne for tydelig kommunikation ikke er til stede f.eks. i støjende omgivelser.

## Numre

CO.70 Du skal udtale numre ét ciffer ad gangen.

CO.71 Alle Eksempel: Tog 2183 = "Tog to-et-otte-tre".

CO.72 Alle Tid skal angives i lokal dansk tid ved hjælp af 24-timersuret.

Eksempel: 10:52 = "Ti toghalvtreds".

Eksempel: 23:59 = "treogtyve nioghalvtreds".

Eksempel: 00:00 = "Nul-nul-nul-nul".

CO.73 Alle Datoer skal angives med det almindelige danske tegnsystem.

Eksempel: 19.12 = 19. december = "Nittende december".

CO.74 Alle Afstande skal angives i kilometer, og hastigheder i kilometer i timen.

Eksempel: km 23,1 = "Kilometer to-tre-komma-et".

Eksempel: 20 km/t. = "To-nul kilometer-i-timen".

Kilde: ORF\_20\_4.pdf, side 220 af 262



## Valg af tognummer

Ved al kørsel, hvor et tog ikke holder i afgangsspor og skal afgå, skal der bruges 99XXXX foran tognummeret.

Er det ikke et tog, der skal flyttes, men kun materiel, skal der bruges køretøjets fire sidste cifre i nummeret. Skal eksempelvis AT AR 1010 flyttes væk fra **mdt Str**, indtastes der 991010 i strækningsradioen og som DMI-tognummer.

## Kørsel fra mdt Str til et togvejsspor i Str

Der foretages et radioopkald til TKC VEST, hvor der anmodes om at køre hen i opstartsområde i PSA-0XX (se efterfølgende sporplan). Det er hen over de tre **gule** baliser, der ligger foran et  ETCS stopmærke.

Først trykkes på **7. Rangering** i tre sekunder, og DMI-skærmen tilbyder SH-mode ; der kvitteres herfor, og med  må der køres med 25 km/t. (ej nødvendigt for at trække frem). Foran  standses der, og der trykkes i tre sekunder på **7. Afslut rangering**. Data for togsættet indtastes på DMI-skærmen **3. Togdata**, **1. AT (DK) dataindtastning**: bremseprocent, toglængde, maks. hastighed og ATC-retning, og der trykkes på **10. Dataindtastning afsluttes**.



Først vises OS-mode kørsel med 10 km/t. til det pågældende togvejsspor næsten nået, hvorefter den **grå** randviser viser 40 km/t. Toogle **V** viser hele tiden den tilladte hastighed.

## Kørsel fra station og ud på strækning

På DMI-skærmen skal der igen indtastes, om der er 1, 2 eller 3 togsæt og togdata. Skal togsættet befære en strækning med Ydre signaler, f.eks. **Langåbanen**, skal der trykkes på **1. AT (DK) dataindtastning**: bremseprocent, toglængde, maks. hastighed og ATC-retning, sluttende med **10. Dataindtastning afsluttes**.



DMI-skærmen viser  »Level 2«, og  viser »Dataradiokommunikation etableret«. Derefter trykkes i **Hovedmenu** på **1 Start**. Når timeglasset har flyttet sig sideværts i nogle sekunder, *kan* der i DMI-tekstfeltet vises **Afventer kørtilladelse**, og når tiden er inde, skal der komme en OS-mode med tilladte 40 km/t. med en rute ad afgangssporet ud af stationen. Brug toogle **V** til at vise udkørselshastighed. Senere vises  FS-mode, full supervision – fuldt overvåget køremode, der er den fineste »måde« at køre på. 

## Kørsel fra et spor og ud på mdt Str

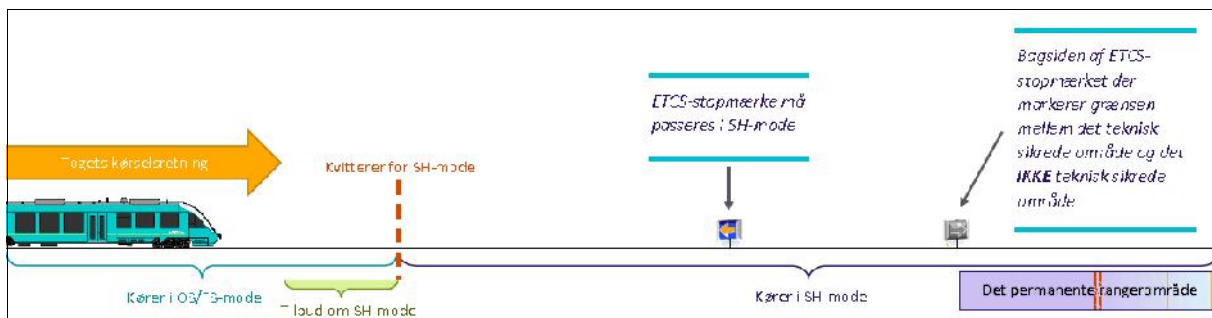
Der foretages et opkald til **TKC VEST**, hvor ens ønske om en rute oplyses. Ordet rangering må IKKE bruges. Derefter trykkes i **Hovedmenu** på **1 Start**, og der vises . Det kvitteres med et tryk herfor, og så viser DMI-skærmen  i OS-mode. Den **grå** randviser viser 40 km/t., og der trykkes på Toogle **V** nederst på skærmen.





I OS-mode bliver den **grå** randviser på 40 km/t. til hvid og minimeres hen mod sporskifterne til 10 km/t. Hvis der køres med 11 km/t. eller en højere hastighed, er randviseren på DMI-skærmen skiftet til **11**, og i højttaleren i førerrummet lyder der en kraftig skælde-ud-tone. Med litra AR er det vanskeligt at shunte så langsomt som med 10 km/t. eller derunder. Ønskes der at slippe for bipperiet, må der shuntes med 7-8 km/t. Det tager laaang tid at komme fra et togvejsspor ud på **mdt Str**. Det er lettere at shunte med kun en motor som trækraft; den anden motor må være stoppet.

Når der tilbydes SH-mode , og der kvitteres herfor, vises  og ud på **mdt Str** og derude.

- **SH-mode må UDELUKKENDE benyttes i de IKKE teknisk sikrede områder.**
- **Husk, når der parkeres et tog i det permanente rangerområde at afslutte SH-mode, inden toget forlades!**

**HUSK aldrig at køre i SH-MODE i det teknisk sikrede område**

ETCS stopmærker  må kun passeres med en kørtilladelse, skriftlig ordre eller når tilladelse er givet af rangerlederen. Sporet mellem 2 ETCS stopmærker  benævnes  "sporafsnit".

### Trafikkontrolcentre TKC

Der opført to nye trafikkontrolcentre TKC. De er opført i Fredericia i vest og København i øst og vil styre trafikken i hele Danmark. Vest styrer trafikken i Jylland. Øst styrer trafikken på Fyn og Sjælland.

### Nye spornumre i Str

Fra mandag 15. februar 2021 kl. 4 træder en ny sporplan i kraft over **Str**. De gennem måske hundrede år anvendte spornumre omnummereres, så al personale skal til at lære dem forfra.

Først følger SIN-L Instruks 31.6, dernæst **blå felter** med de nye spornumre som undervisningsmateriale og til sidst den nugældende sporplan.

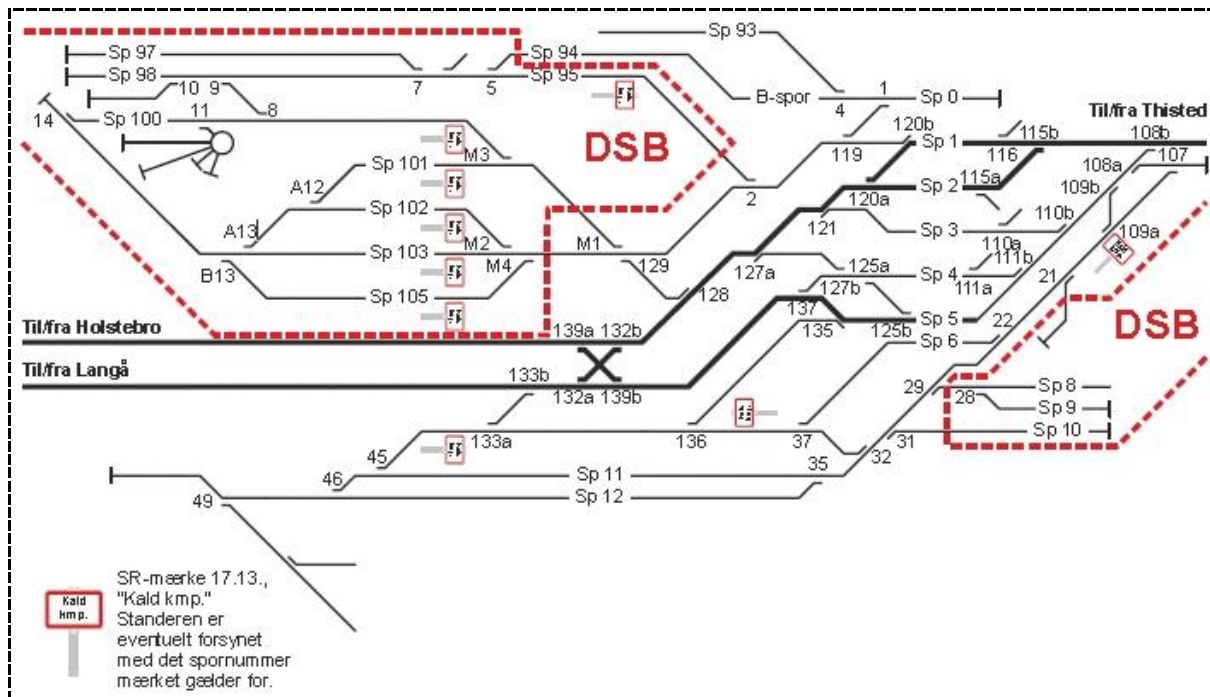

Kilde: SIN-L.Instruks 31.6. Sporplan Str

07.04.2014

### Sporplan med opstartsområder

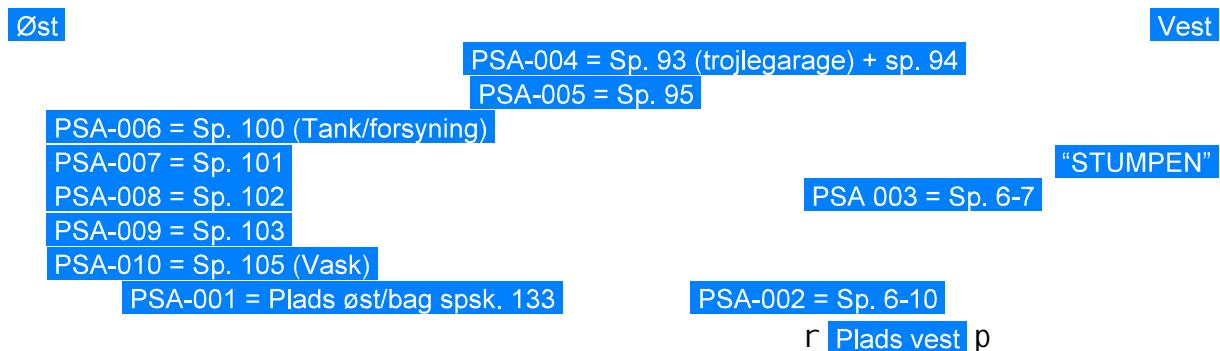

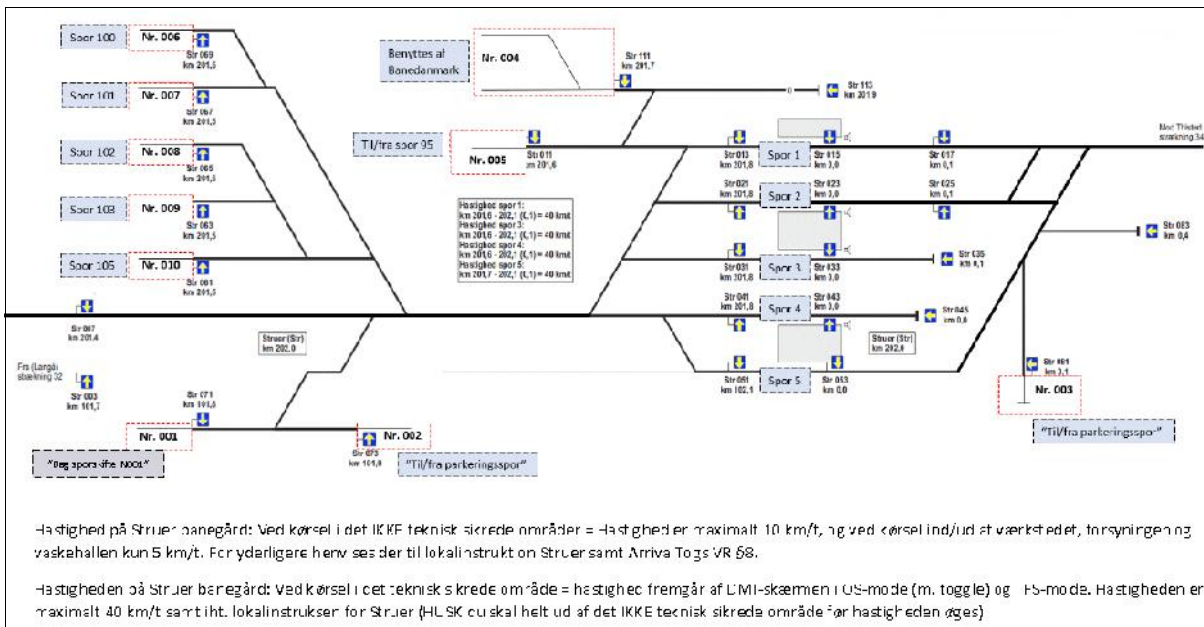

arriva Sikkerhedsmæssig driftsinformation 08/2021 Gyldig mandag 18. februar 2021 og indtil videre

Stationen er delt op i områder med betegnelserne »Teknisk sikret område« og »Permanent rangerområde«. De »Permanent rangerområder« ligger på sidesporene uden for PSA-opstartsområder markeret med □. Skal et togsæt eller et ankommet tog ud i spor 100 »Forsyningen« på **mdt Str**, drejer det sig om at komme ud i **PSA-006**. Skal togsæt først ud i vaskhallen, hedder spor 105 **PSA-010**. De tidligere sporumre kender/bruger TKC VEST ikke.

### Nye bogstaver på spor 1-10

Hidtil har rækkefølgen af bogstaverne fulgt det stigende kilometertal, hvor km 0,0 står i Lk.

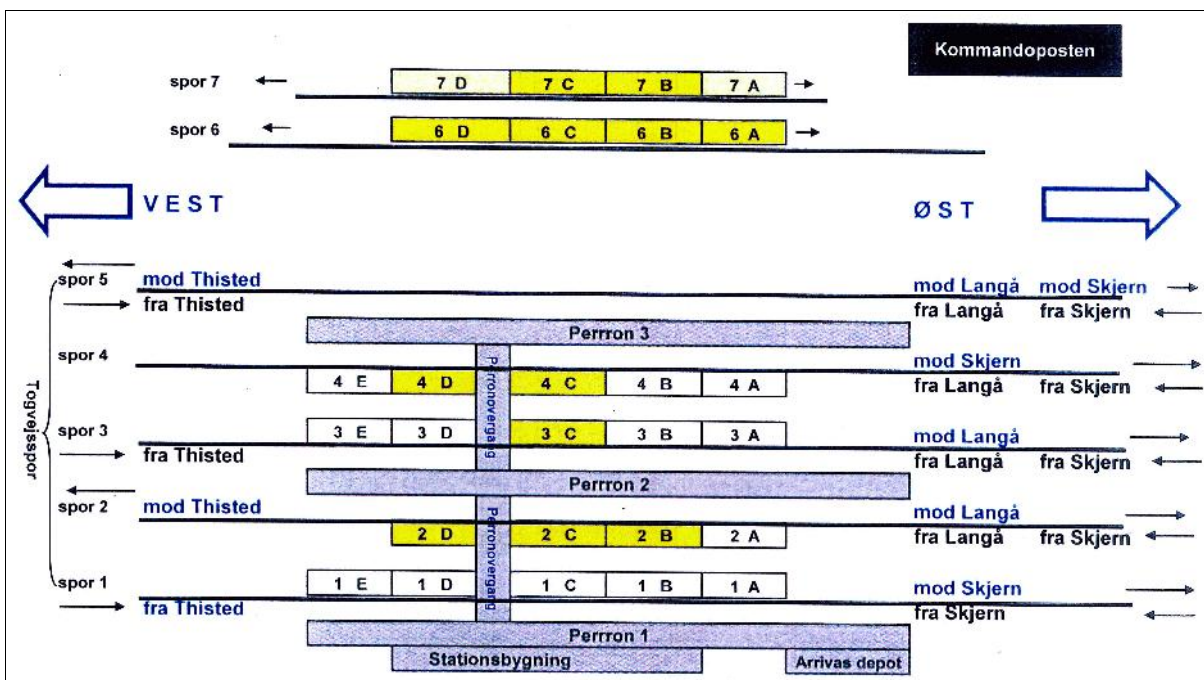

Fra **mandag 15. februar 2021** har ENT valgt, at monitorvisningen for de rejsende i for 2A (til venstre for ov) skal være grundlagt for at sætte bogstaver på resten af sporene. Derfor vendes rækkefølgen af bogstaverne til det modsatte af tidligere nummerering, der fulgte det stigende antal kilometerangivelser. F.eks. var rækkefølgen i **Ar** Post 1, Post 2, Post 3, Post 4, Post 5 og Post 6 på Østlige plads og i **Rd** Post 1 sydligst og Post 2 nordligst, da kilometer 0,0 står i **Fa**.

Skilte langs spor 7 i **Str** 7D 7D 7C 7C 7B 7B 7A 7A skal derfor ændres til ENT's nye bogstavangivelser.



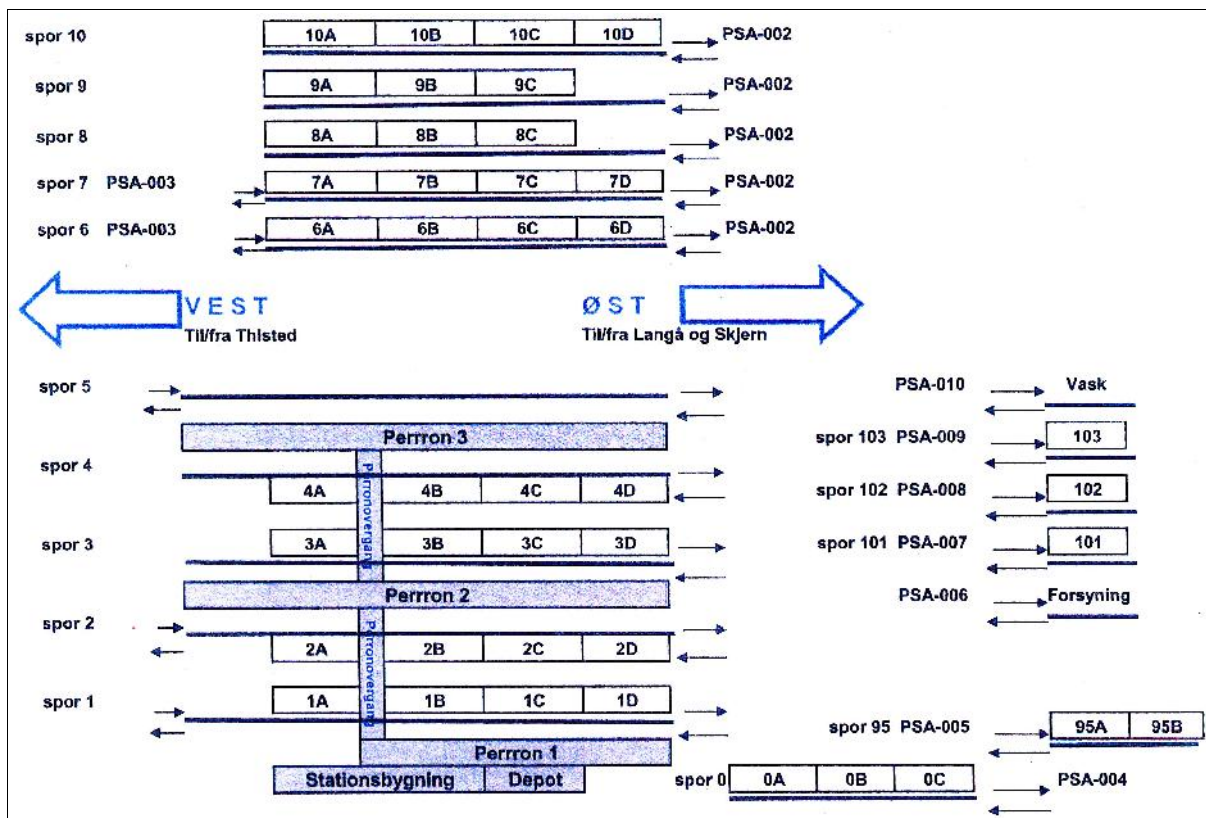

Kilde: Stationsoversigter, P-Rist oversigter, Struer, parkeringspladser, **torsdag 18. februar 2021**

### Den vestligste plads i spor 2 er »forsvundet«

Spor 2 V for ovlg hed ved AT 2D. Spor 2E, der lå V for spor 2D, er »forsvundet«. I de to spor V for ovlg i spor 2 blev der natten til **lørdag** parkeret et AR-togsæt i spor 2E så langt ude, at der i spor 2D var plads til et trevognstogsæt litra MF, da begge togsæt skulle køre til **Ti**. Fremmednetledningen var så lang, at hvis A-vognen på AR-togsættet vendte mod **Ti**, kunne kablet lige nå hen til A-vognen, der holdt uden for perron 2.

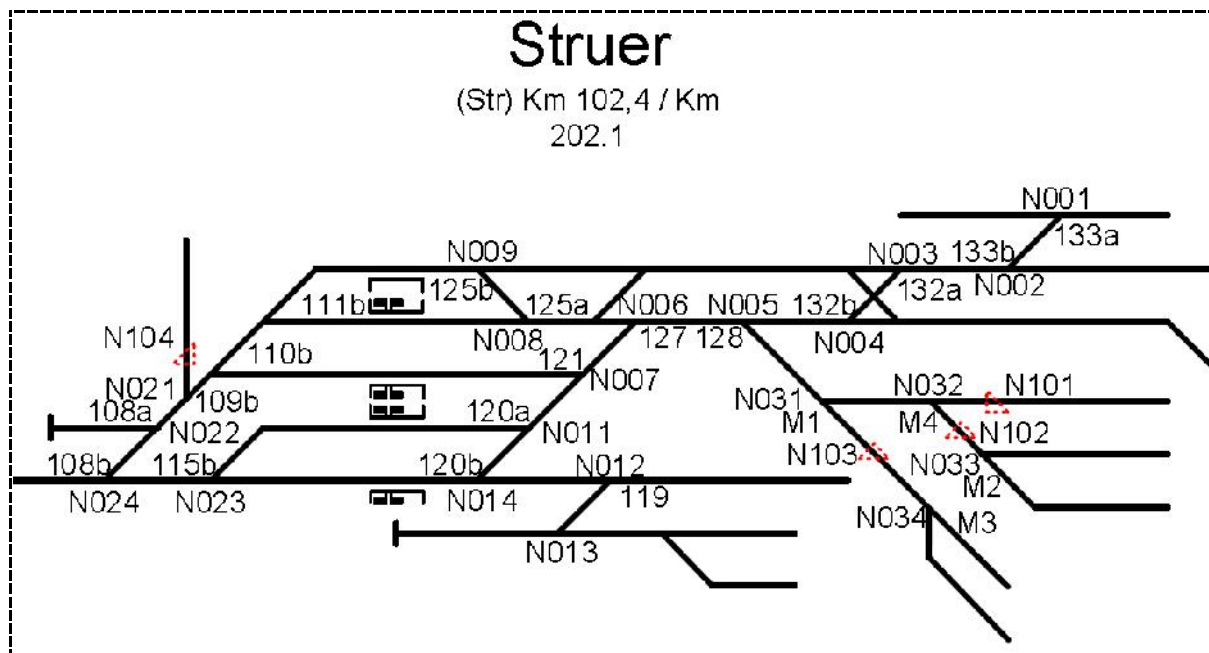

Sporskiftenumre og -drev. Signaturforklaring: Afløbssko monteret og sikret mod, at afløbssko kan pålægges.  
Kilde: Kort introduktion til ibrugtagning af RO 5 Hjern-Langå. Version 3.3, **mandag 18. januar 2021**

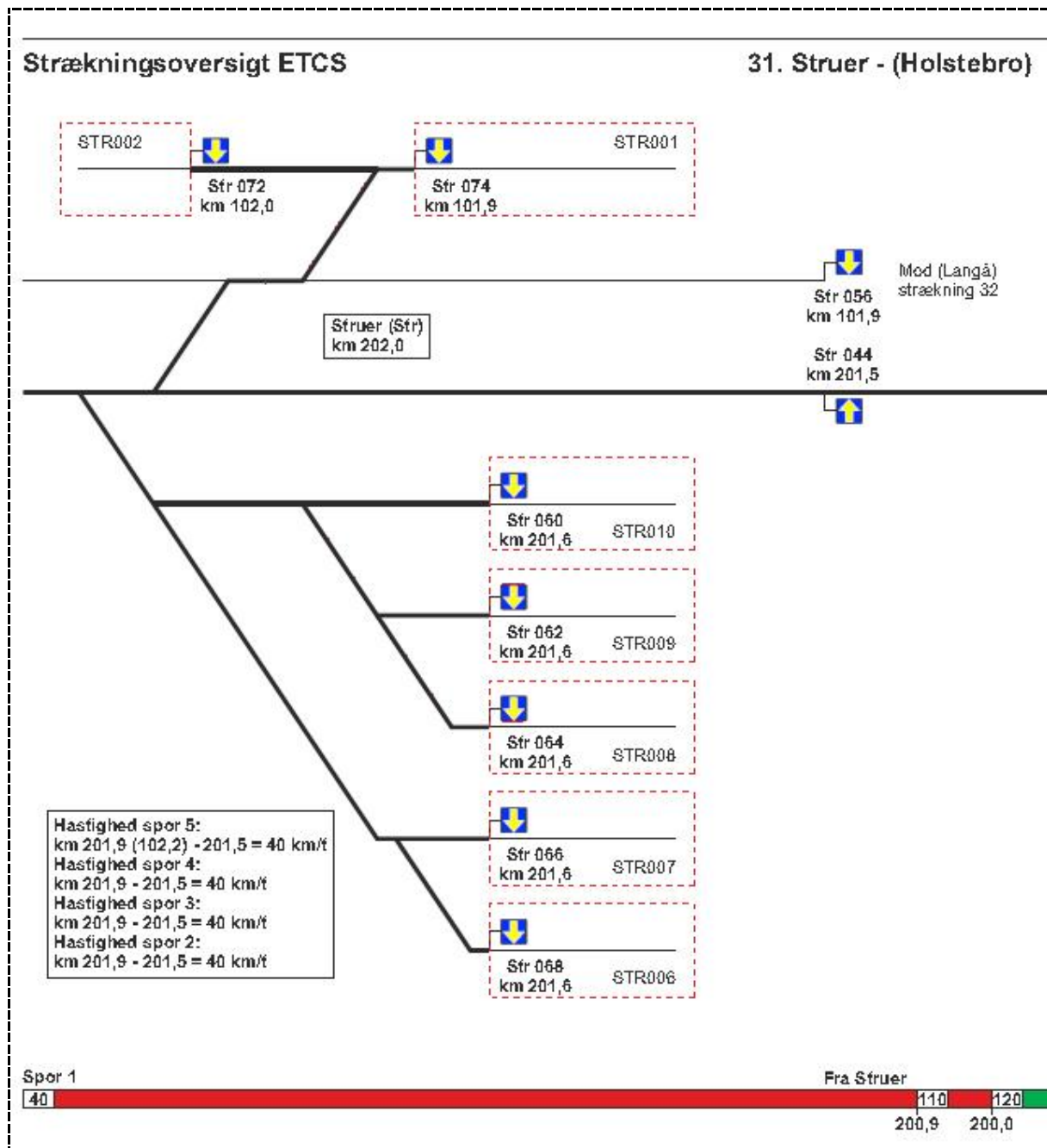

15.02.2021

239

- STR betyder, at ved et ophold skal lkf sige »Struer«, altså hvilken station toget holder på.
- Opstartsområde PSA-010 er fra vaskehallen og er spor 105.
  - Opstartsområde PSA-009 er fra spor 103F (forpå).
  - Opstartsområde PSA-008 er fra spor 102F (forpå).
  - Opstartsområde PSA-007 er fra spor 101F (forpå).
  - Opstartsområde PSA-006 er fra Forsyningen og er spor 100.

# Strækningsoversigt ETCS 31. (Ho)-Str

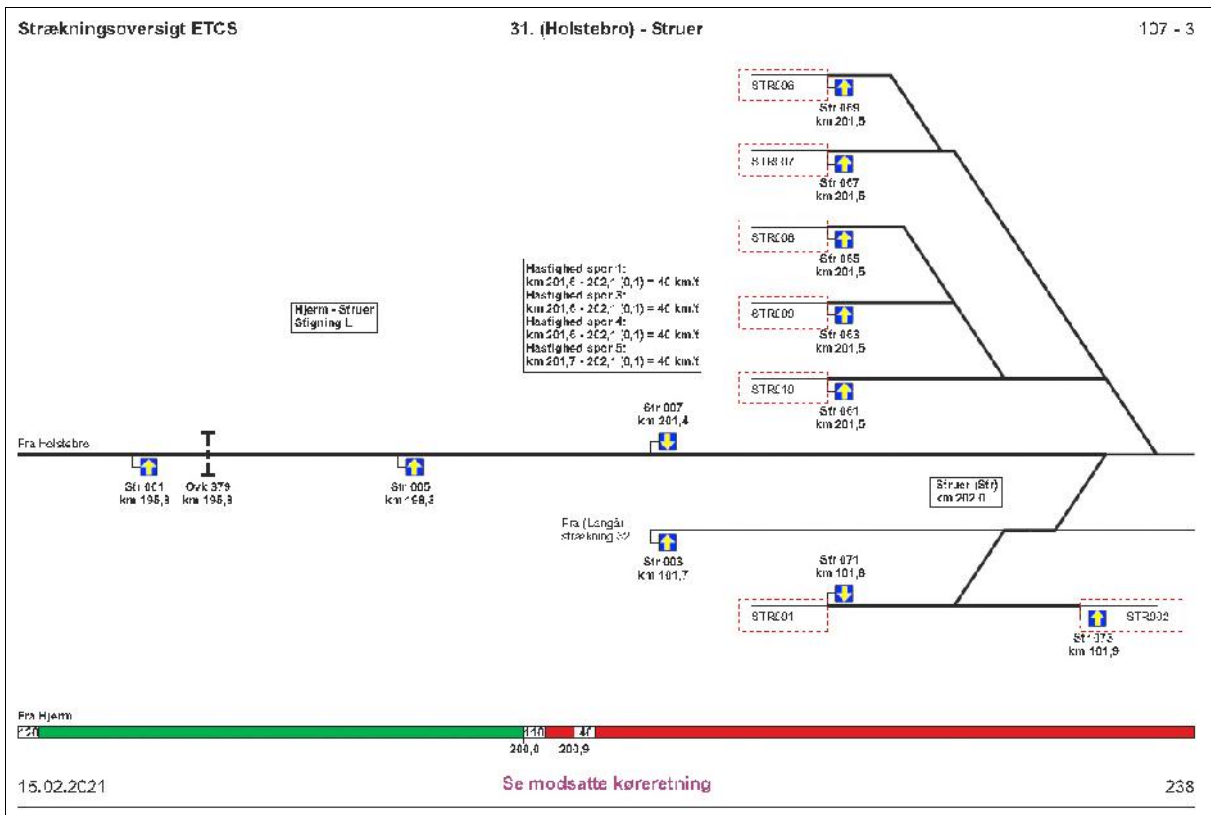
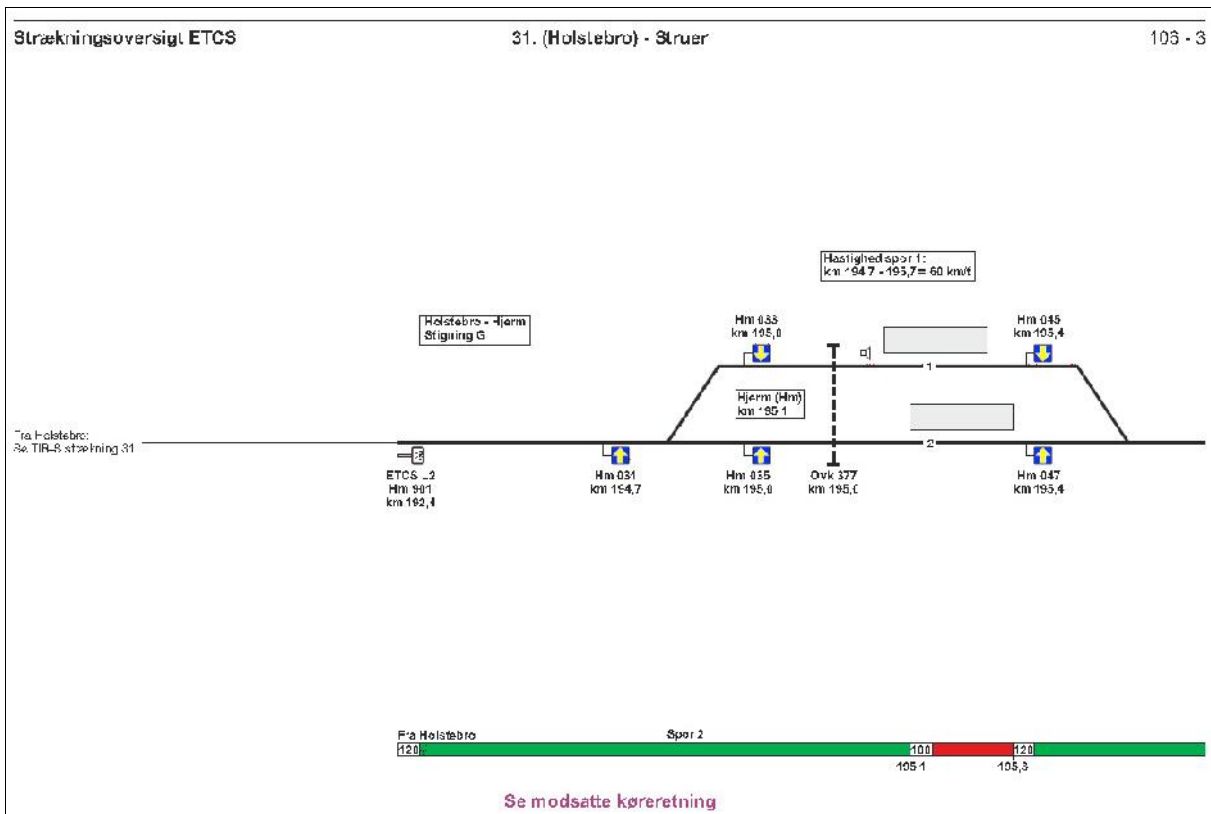

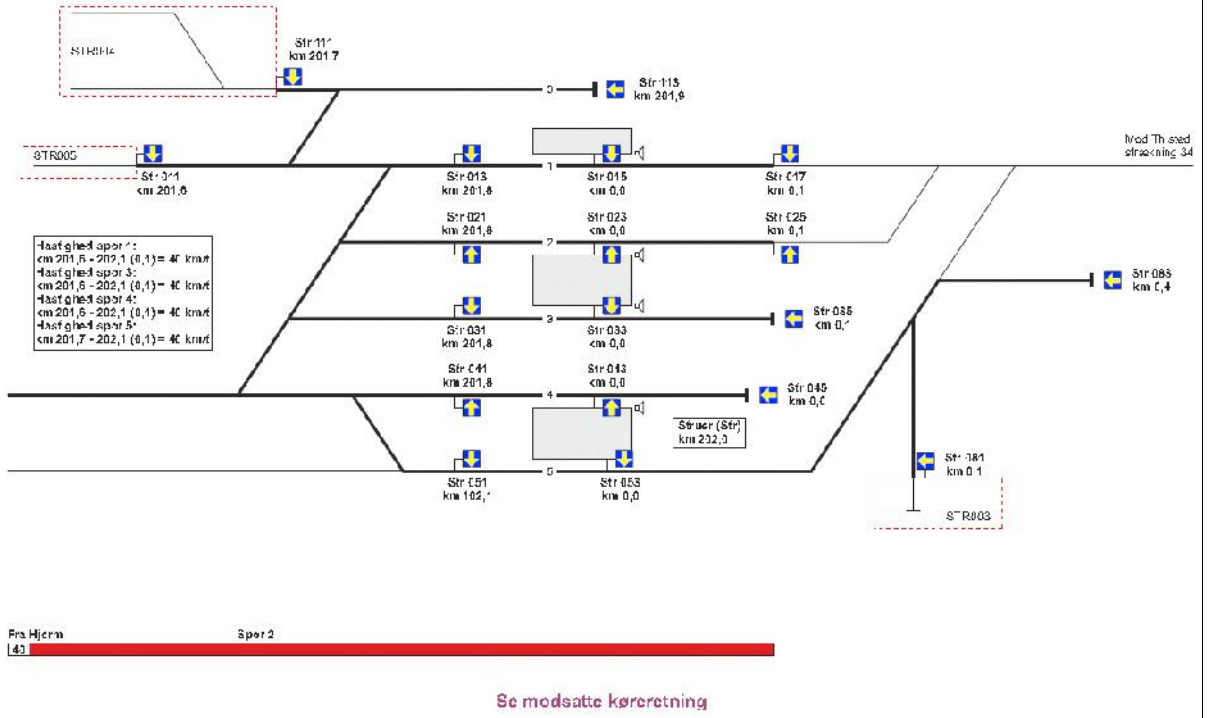

### Strækningsoversigt ETCS 32. Vp-Str

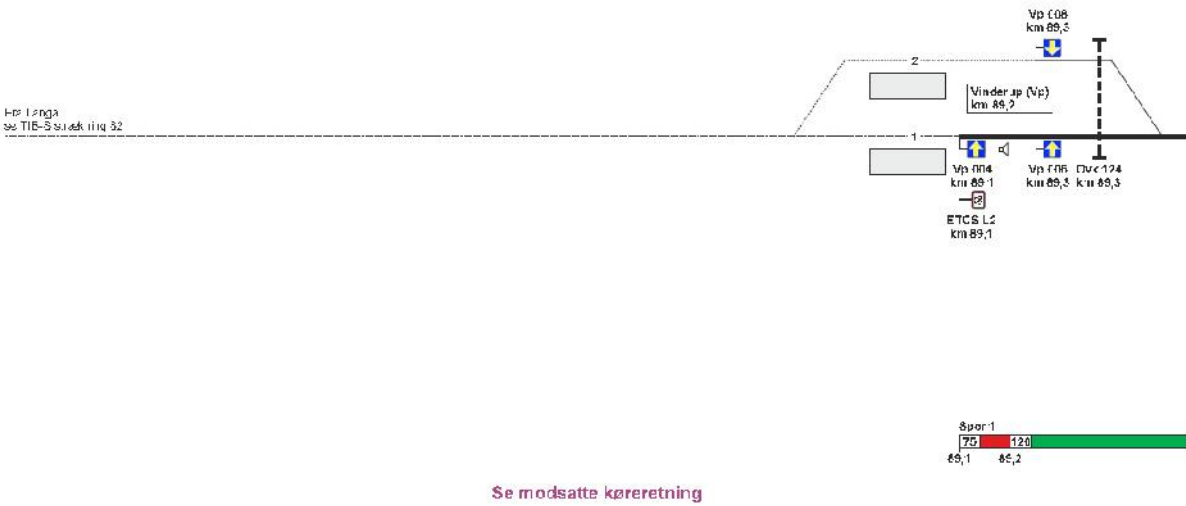



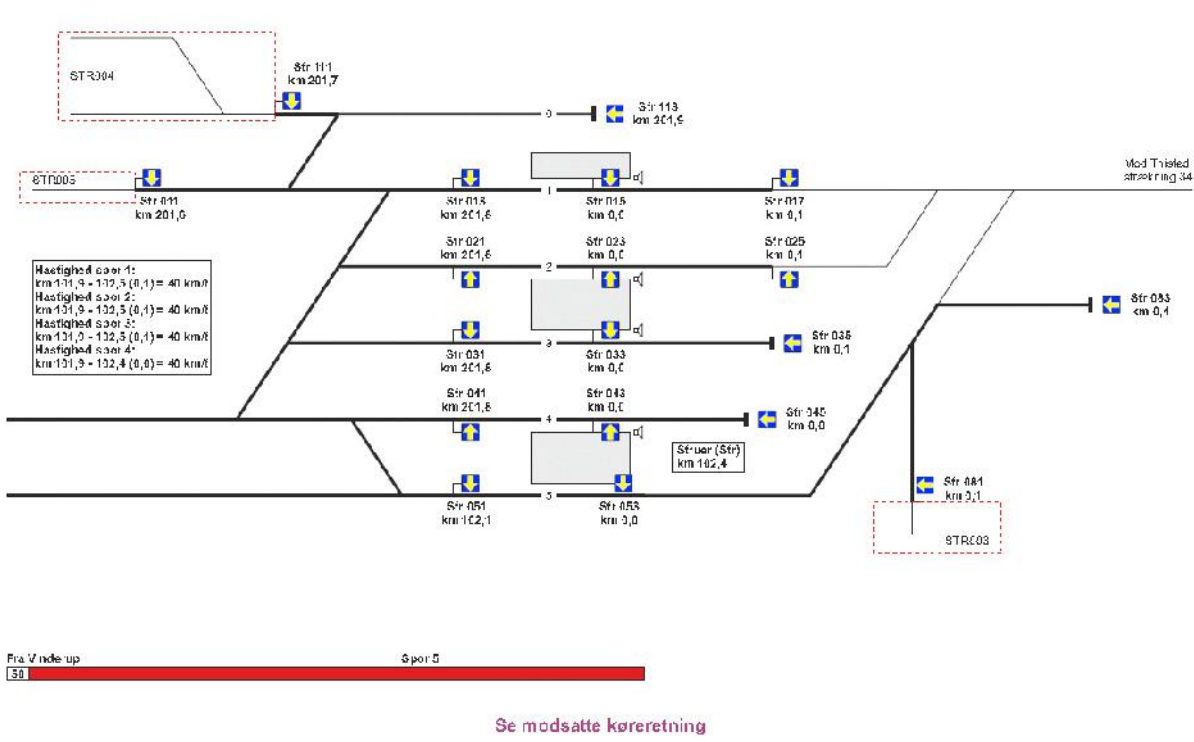
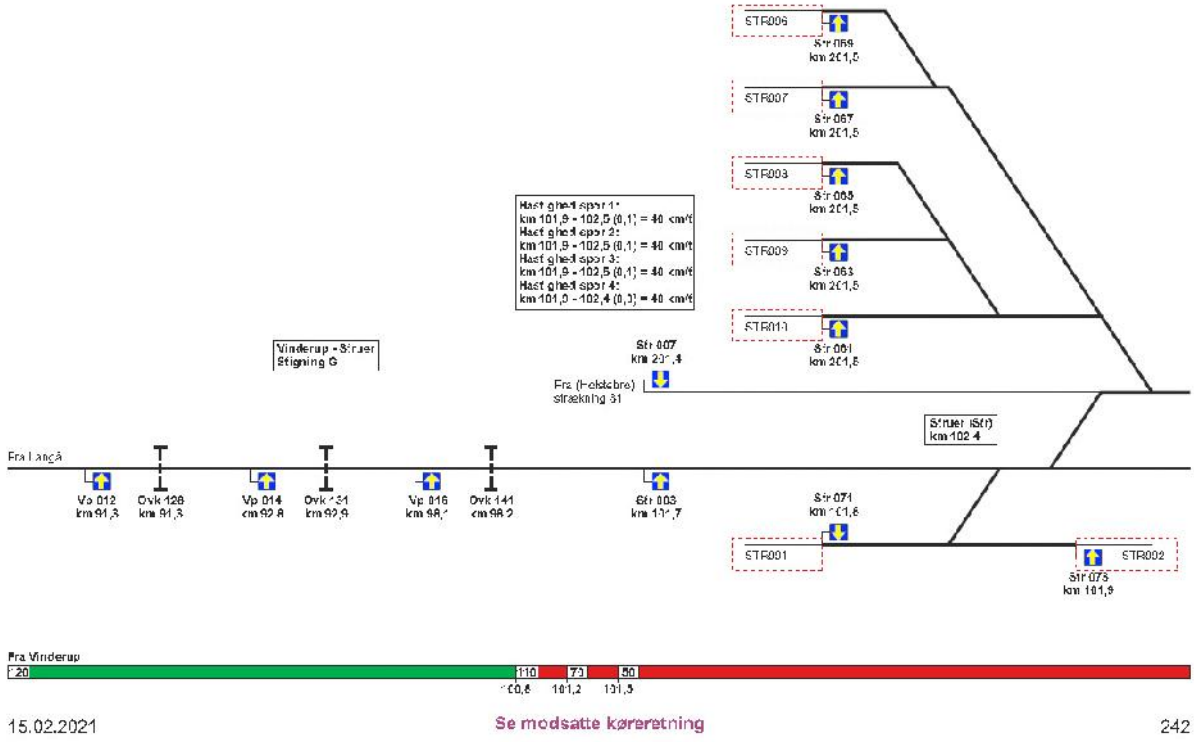

# Strækningsoversigt ETCS 34. Str-Ti

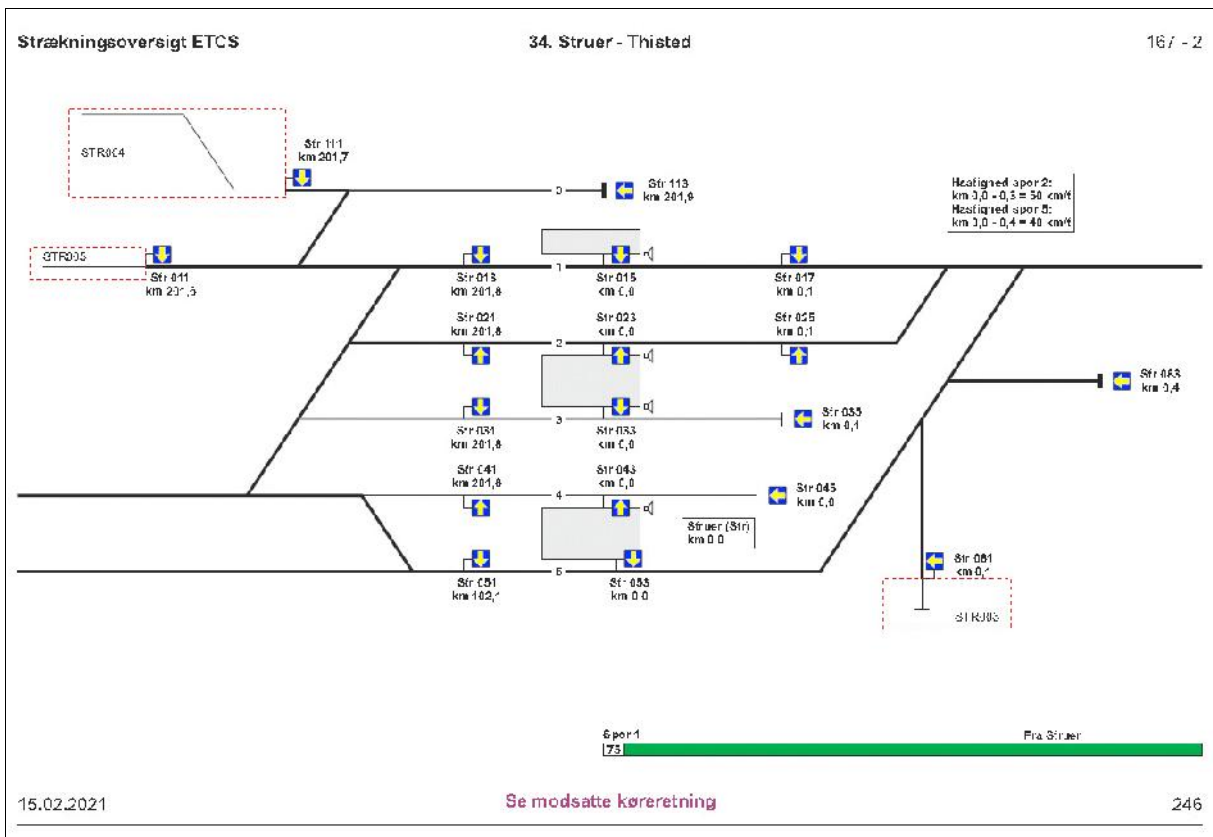
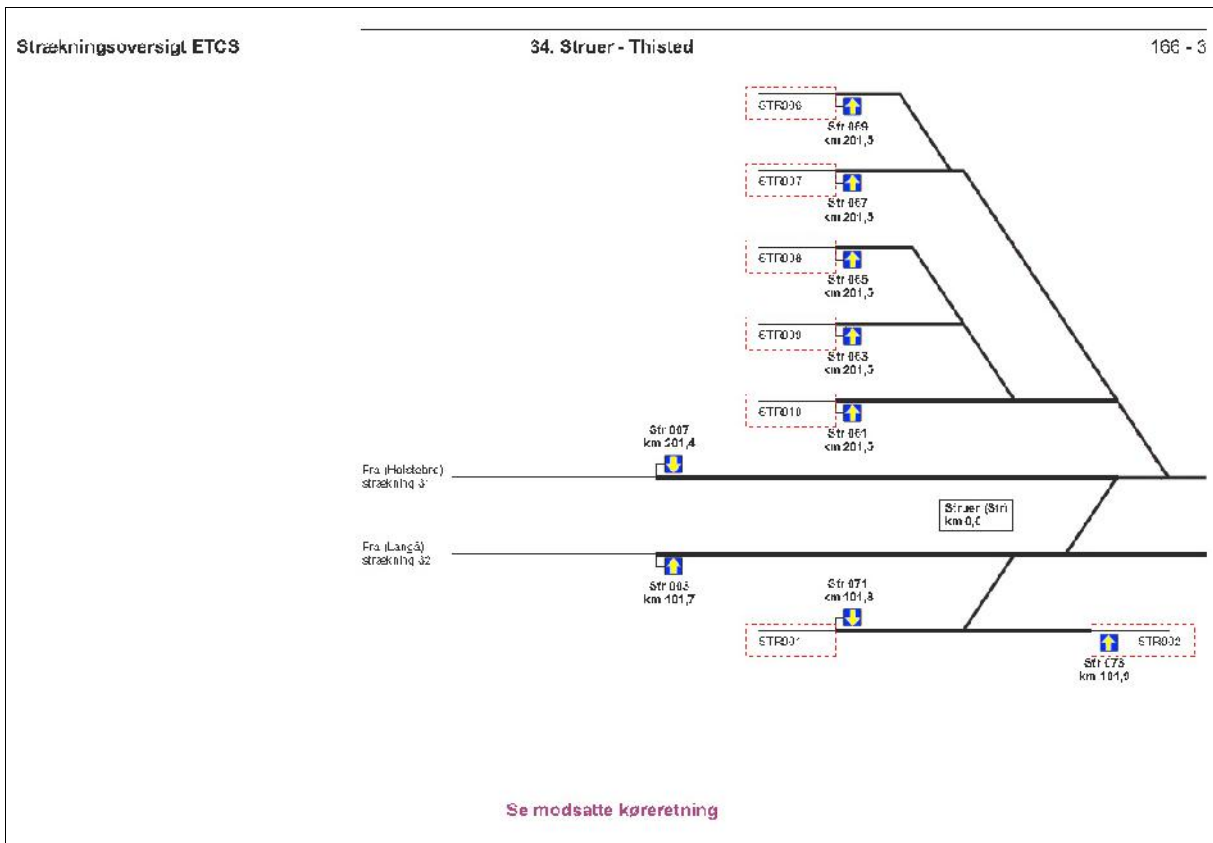

15.02.2021

246

# Strækningsoversigt ETCS 31. Str-(Ho)

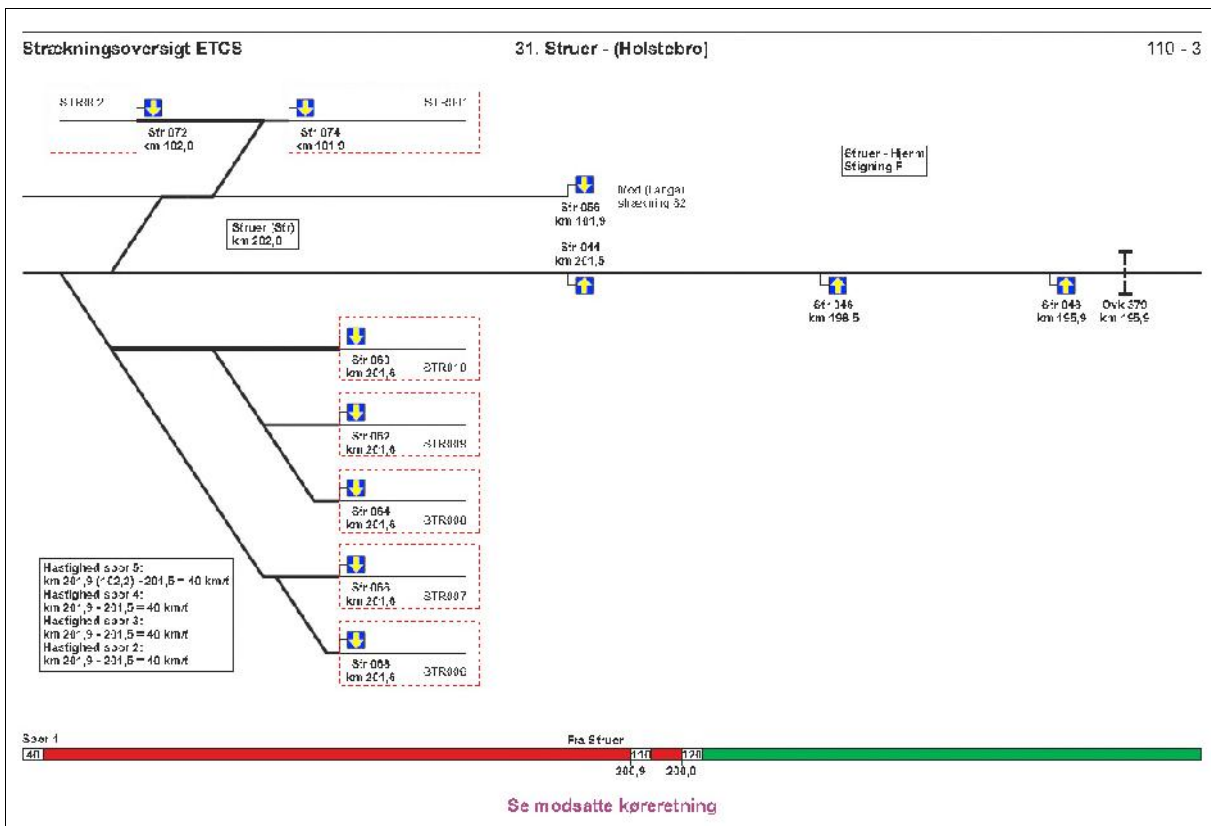
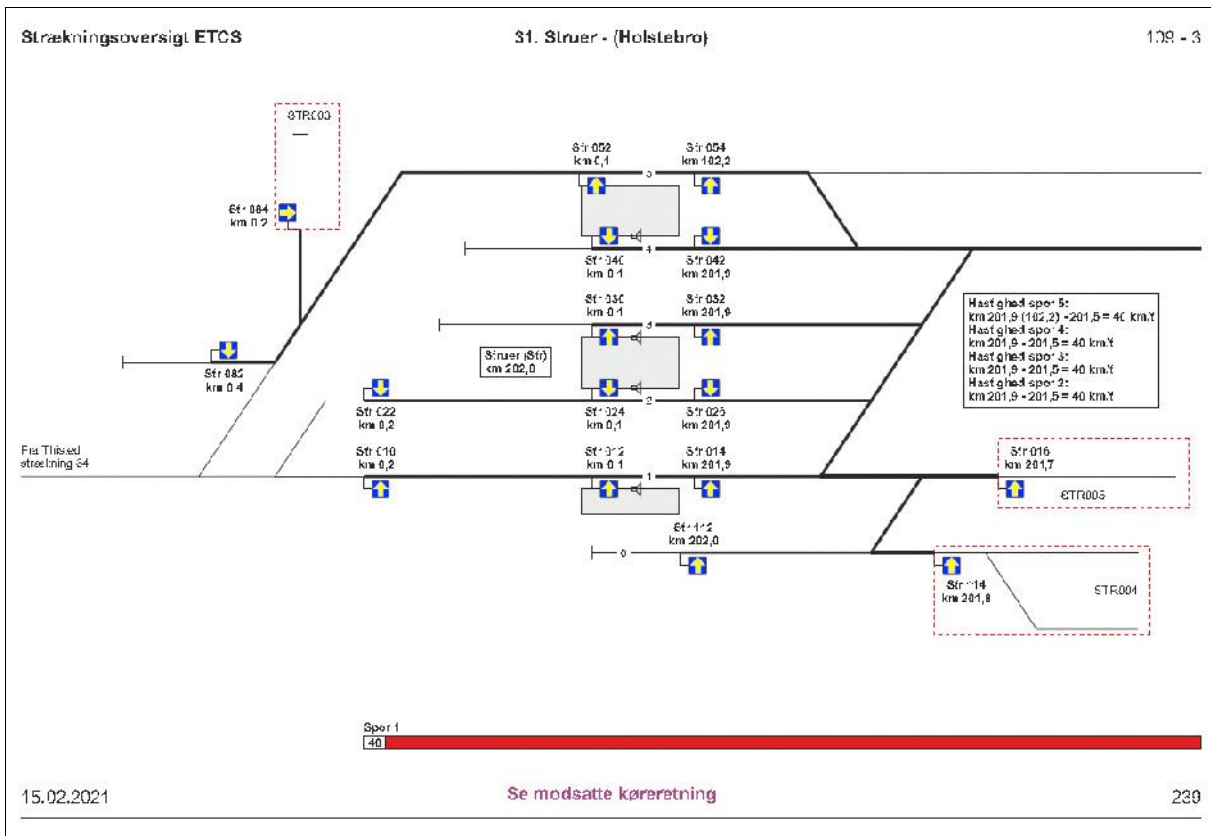

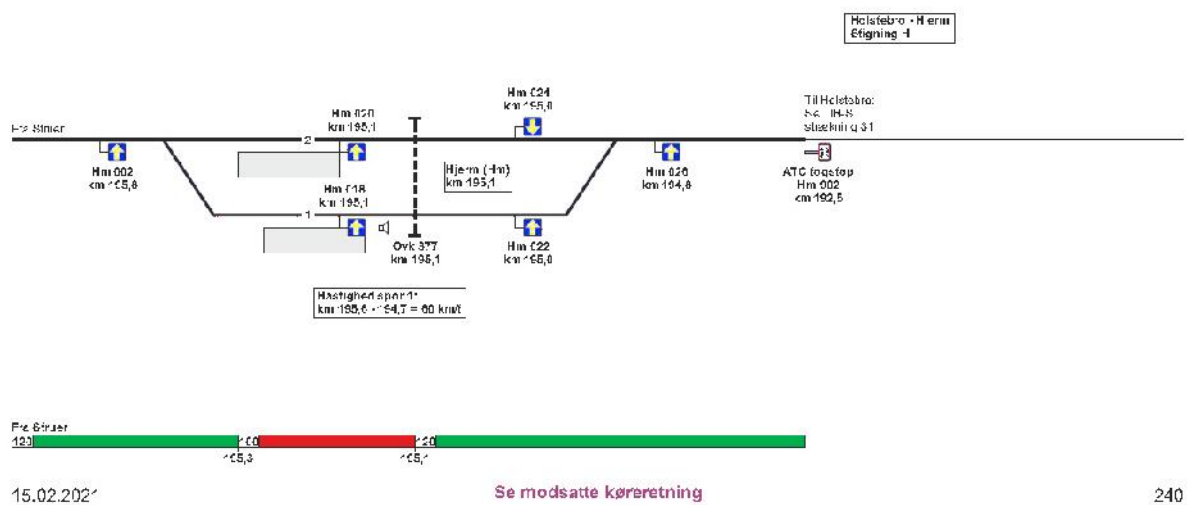

### Strækingsoversigt ETCS 32. Str-Vp

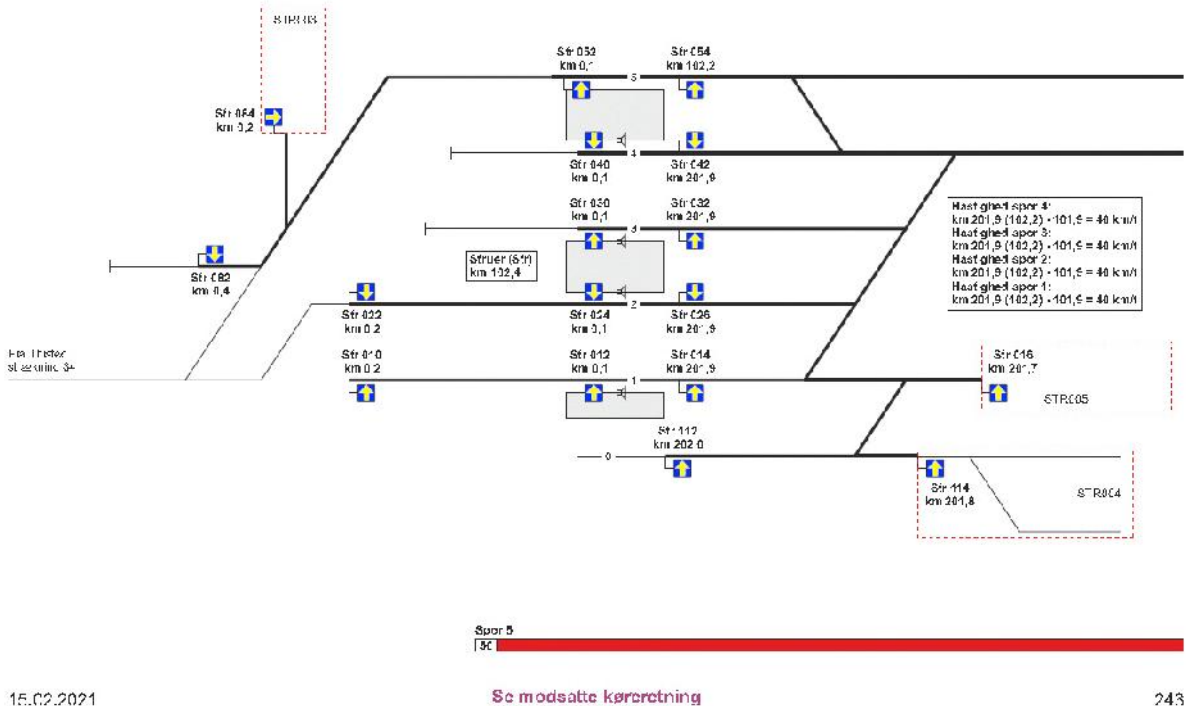



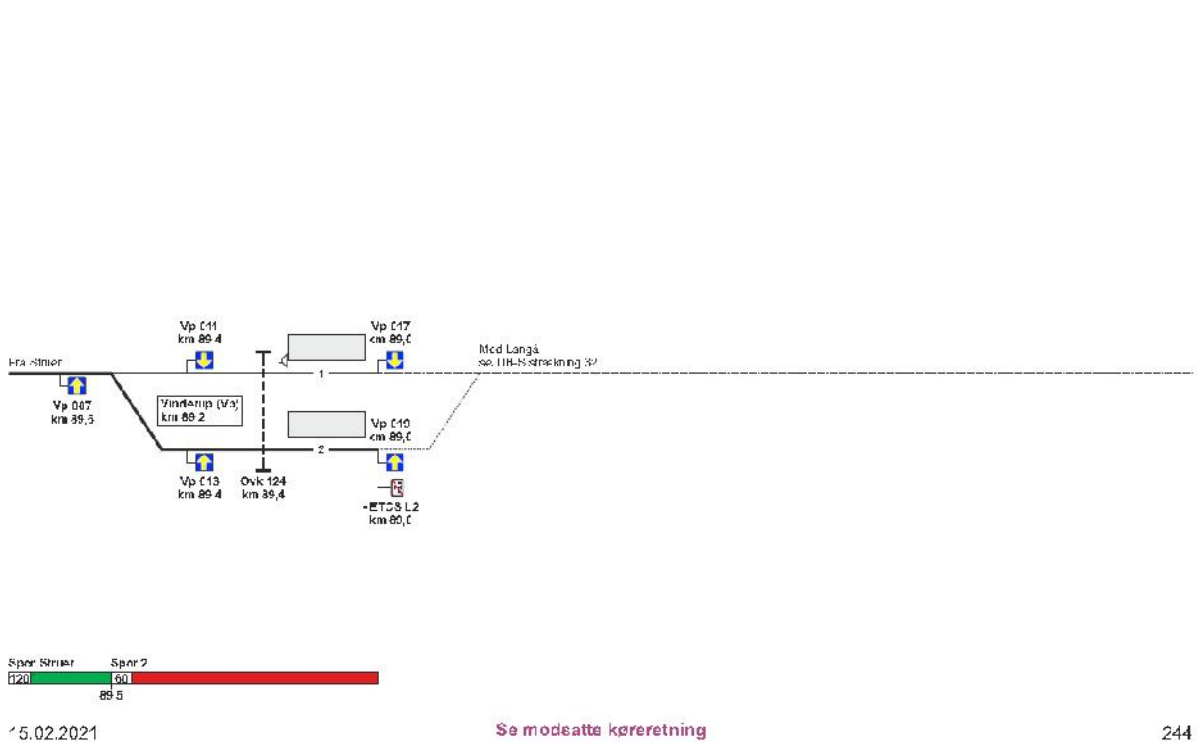
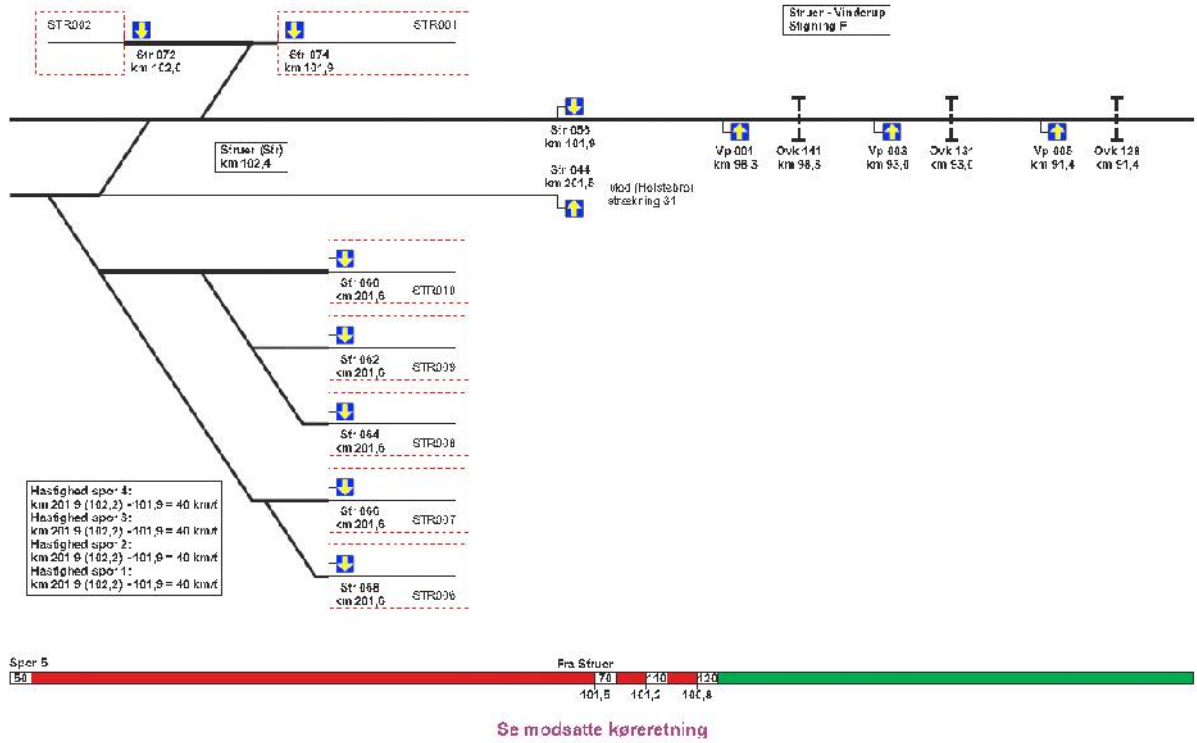

# Strækningsoversigt ETCS 34. Ti-Str

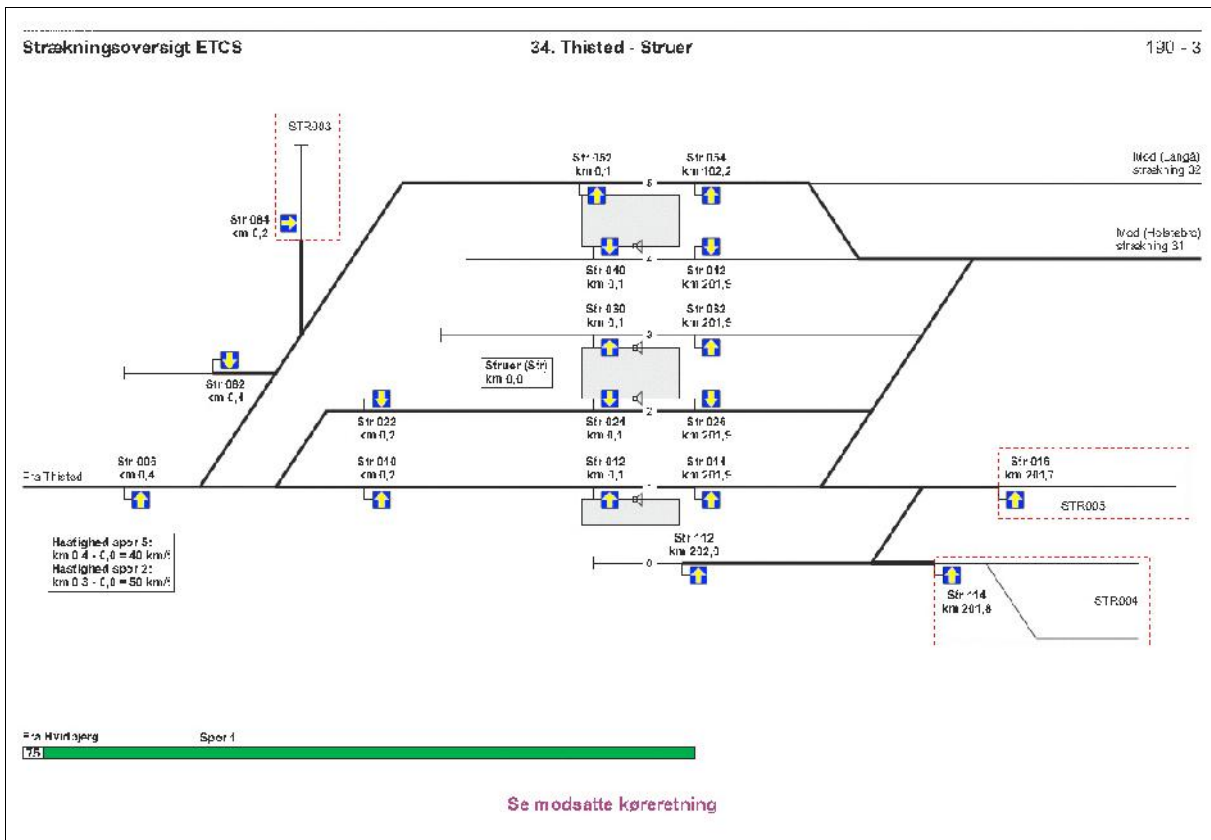

Spor 1 er efter årtiers forløb atter blevet et togvejsspor.  
 Bemærk, spor 3 og spor 4 er blevet gjort til blindspor på den anden side af ovg.  
 (BL)

## Forkerte overskrifter på La for strækning 31 og 32

Da Thybanen mandag 6. april 2020 blev til en ETCS-strækningen fra km 3,6 til Hw, blev overskriften på den daglige La ændret fra 34. Struer-Hvidbjerg til 34. Struer-(Hvidbjerg) Det skyldes, at der ikke udstedes La for ETCS-strækninger. Det samme kan ses på de to andre ETCS-strækninger 4. Roskilde-(Gadstrup) og (Lille Skensved)-Næstved og 25. Aalborg-(Sulsted).

Når en station i TIB-S er flyttet over i fortegnelsen over i Strækningsoversigt ETCS, forsvinder en del eller hele den pågældende strækning fra La. Hastighedsnedsættelse viser på DMI-skærmen i køretøjerne på den pågældende strækning.

Fra i dag, mandag 15. februar 2021, kl. 4, er der kommet to nye ETCS-strækninger til: Hm-Str og Vp-Str. Derfor forsvinder den pågældende (del)strækning fra La. Samtidig skal der i overskriften sættes en parentes og på stationer, der ikke mere står i TIB-S.

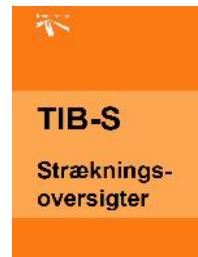

# Strækningsoversigt ETCS

## Strækning 31

I dag står der på dagens La 31. Esbjerg-Struer, 31. Struer-Esbjerg og 32. Langå-Struer, 32. Struer-Langå. Da skiftet mellem TIB-S og strækningsoversigt ETCS finder i km 192,4 mellem Ho og Hm, skal overskriften på La være 31. Esbjerg-(Struer) og 31. (Struer)-Esbjerg, da strækning 31 ender i Str.

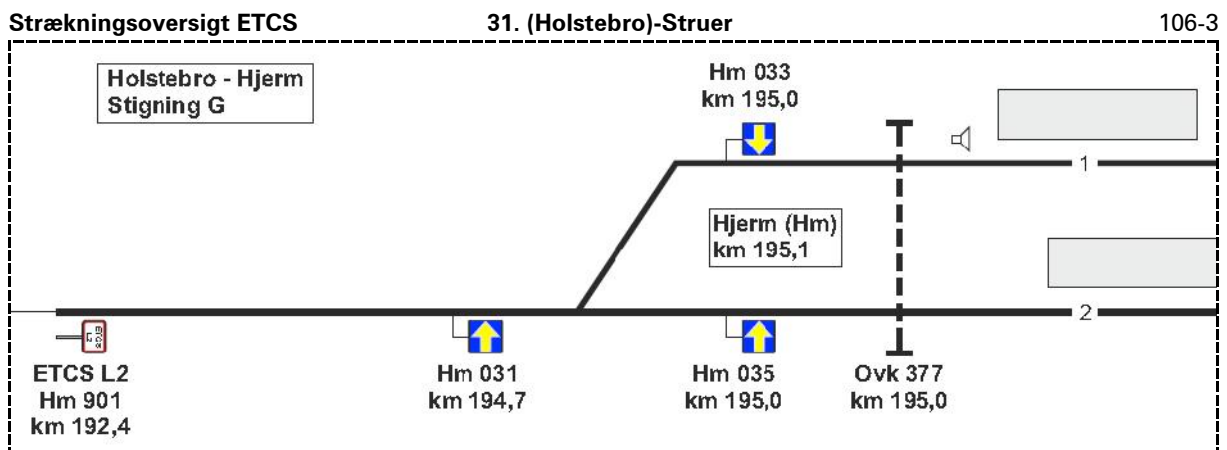

Overskriften på denne strækningsoversigt ETCS, der blev gyldig fra mandag, 15. februar 2021, er korrekt, idet Ho ikke er den del af strækningsoversigten med ETCS.

## Strækning 32

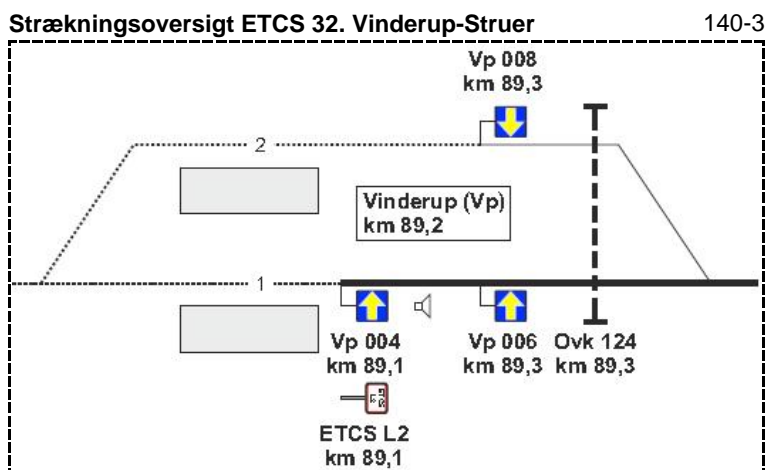

I dagens La er overskrifterne 32. Langå-Struer og 32. Struer-Langå. Skiftet mellem TIB-S og strækningsoversigt ETCS finder i Vp spor 1 i km 89,1, selv om stationsbygningen findes sig i km 89,2 Ø for!

# Rettelsesblade 1821-1843 til TIB-S

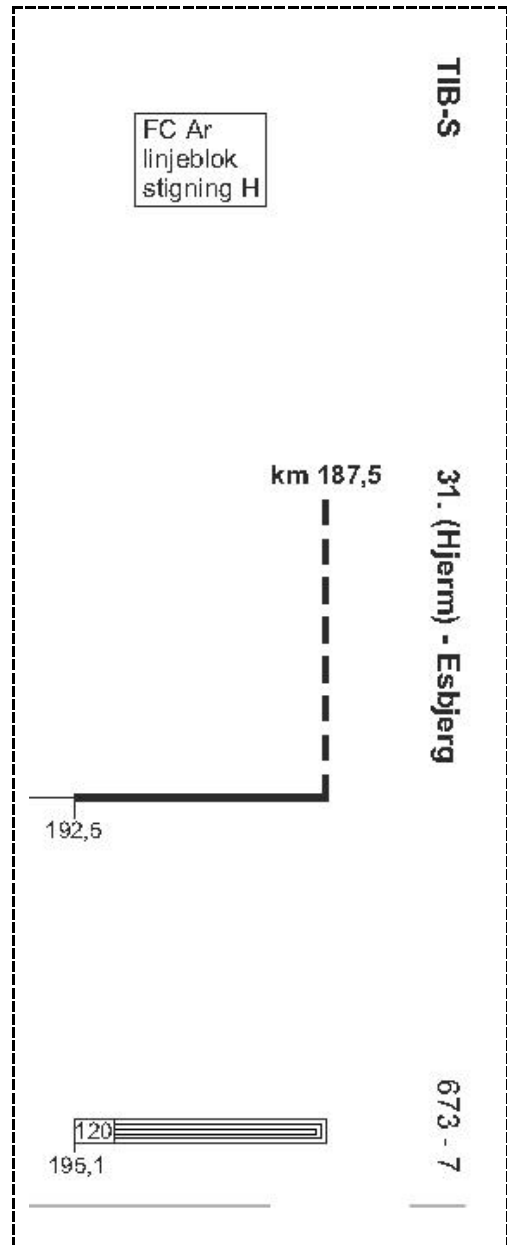
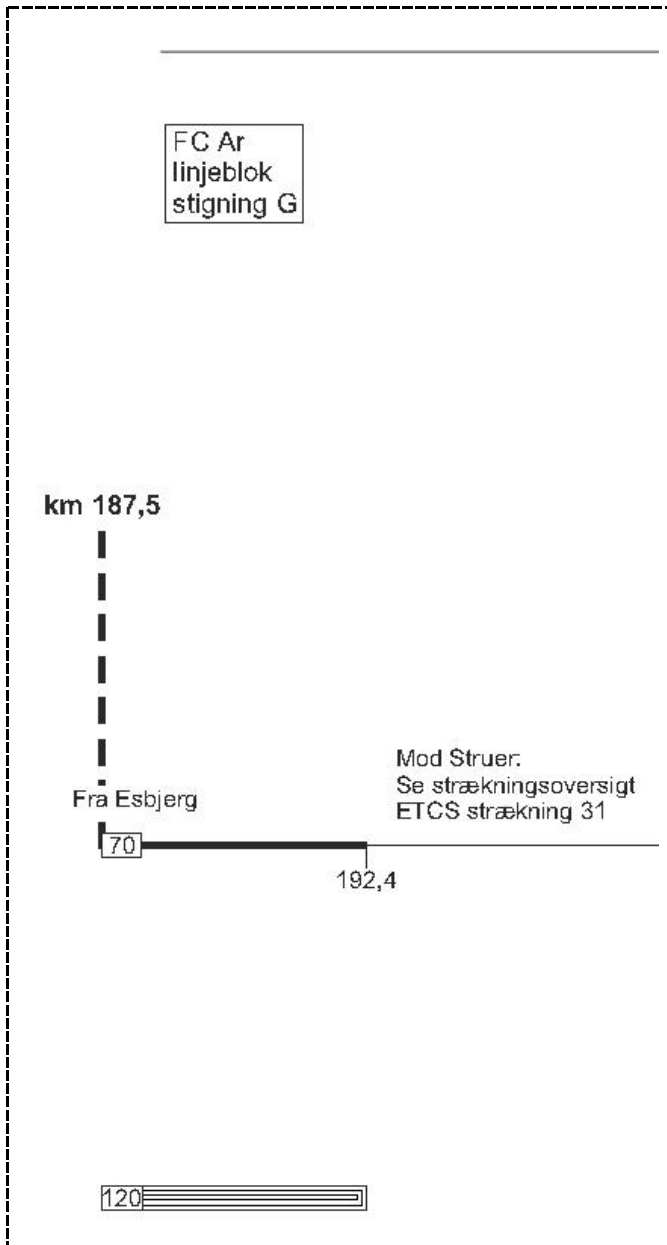



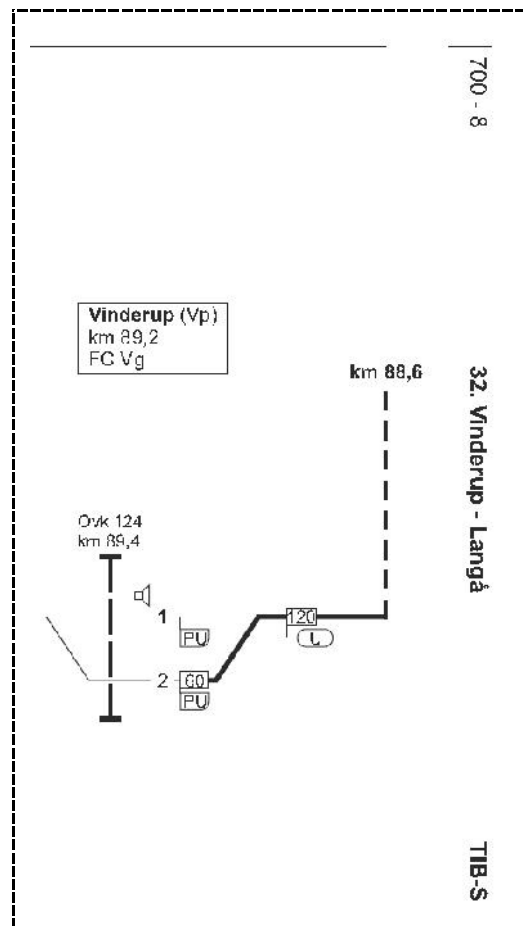
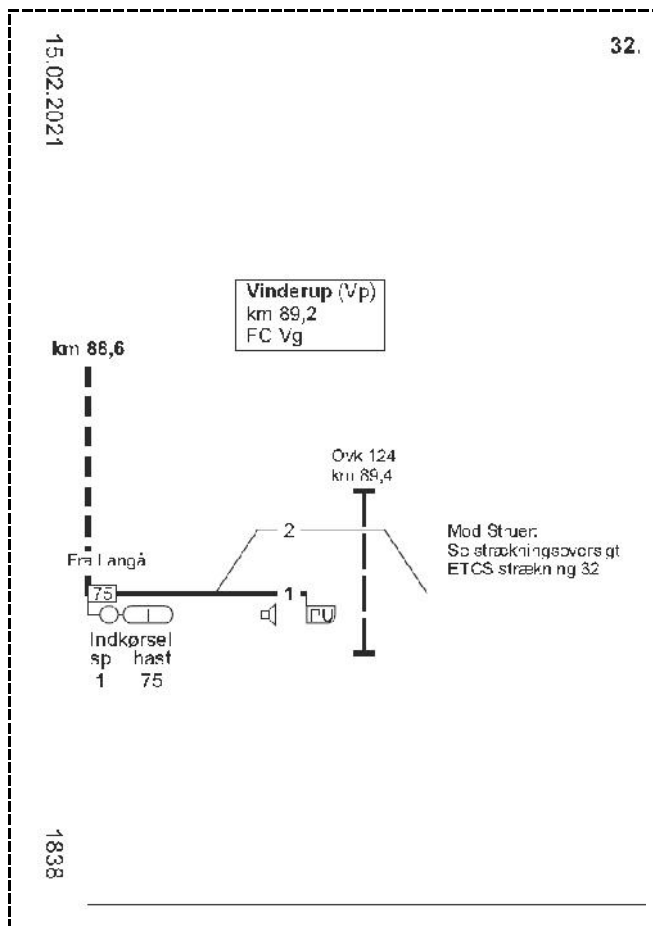

Kilde: **TIB-S**, rettelsesblade 1821-1843, **mandag 15. februar 2021**

Når skiftet ikke sker på en station, burde det stå i en parentes.

I La står der **31. Esbjerg-(Hjerm)** og **31. (Hjerm)-Esbjerg**

I La står der **32. Langå-Vinderup** og **32. Vinderup-Langå**

(BL)

Ma 15/2 2021 – ti 16/2 2021

## Status for ROS

Hermed en kort status efter dag 2 for idriftsættelsen af ERTMS etape 2, som bl.a. har omfattet Struer Banegård.

...

Rigtig mange tog kunne mandag morgen ikke få forbindelse til ERTMS systemet, og dermed ikke kunne køre. Dette skyldtes at alle tog skulle have noget teknisk udstyr nulstillet (CMD), inden der kunne opnås forbindelse til systemet første gang. ...

BDK havde en udfordring med en fejl ved systemgrænsen mellem Hjerm og Holstebro. Fejlen betød for togene, at disse bl.a. bliver nødbremset, når de kørte fra ERTMS-systemet og til det gamle signalsystem i systemgrænsen. Herefter kunne togene kun køre med 40 km/t. ind til Holstebro. Denne fejl fik selvfølgelig højeste prioritet hos BDK, da det påvirkede driften rigtig meget. Årsagen skulle findes i, at der stadig lå gamle ATC-T baliser i sporet i Hjerm, som ikke var blevet fysisk fjernet. De var blot blevet slukket. Alligevel havde baliserne en passiv funktion, som udløste ovennævnte fejl. Efter baliserne blev fjernet, forsvandt fejlen.

...

Næste etape i udrolningen sættes efter planen i drift mandag d. 1 marts, hvor systemgrænsen flyttes fra Vinderup til Højslev. Vi forventer ikke, at dette giver de store udfordringer, da kørslen i Højslev kommer til at foregå på samme måde som i Vinderup. Vi krydser fingrene ...

Head of Safety, Quality & HSE Rail

(BL)

To 18/2 2021

### “Rettelse til La” nr. 15

#### 23. Ar-Fa

Station	i km	Sted	Hastighed	Fra	Til	Årsag
Århus H Hørning			Kørsel ad venstre spor	Straks	0	Dæmningsarbejder

Kilde: “Rettelse til La” nr. 15 torsdag 18. februar 2021  
(BL)

Fr 19/2 2021

#### La

#### 23. Ar-Fa

Station	i km	Sted	Hastighed	Fra	Til	Årsag
Århus H	108,5	106,3-106,2	<b>80</b>	00:00	24:00	Banens tilstand
Århus H Hørning			Kørsel ad venstre spor	00:00	06:00	Dæmningsarbejder
Århus H Hørning	108,5 94,2	97,1-96,7	<b>40</b>	01:00	24:00	Banens tilstand
Skanderborg Hovedgård			Kørsel ad venstre spor	23:11	24:00	Skinnefræsning

Kilde: La, fredag 19. februar 2021

Dæmningsskredet, hvor der skred grus ned fra en dæmning ved en vejbro, skete mellem **Hc** (Hasselager), km 98,7, og **Hx** (Hørning), km 94,2, i km 97,1-96,7. Det er ved den nye vejbro med **Hovvejen**, der ligger i km 96,85. Den nye vejbro eksisterede allerede **lørdag 22. august 2020**.  
(BL)

## UDLAND

## DIVERSE

Ma 15/2 2021

### Godstog hoppede af skinnerne

Et rangerlokomotiv med vogne fra DB Cargo blev af uvisse årsager afsporet i rundkørslen ved Vejle Havn torsdag morgen omkring klokken 09.20. Godt tre timer senere var problemet løst.

===== sæt på et godstog fra DB Cargo  
**VEJLE:** Omkring klokken 09.20 af sporet i rundkørslen på hav-  
torsdag morgen hoppede et hjul- nen i Vejle.

Kilde: **Fredericia Dagblad**, TREKANTOMRÅDET ; VEJLE, **mandag 15. februar 2021**, side 15  
(BL)

## BILAG

### Fortegnelse over forkortelser

I tjenestetelegrammer, i anden intern korrespondance, i instruktionsstof, i personaleregistering, ved udfyldning af blanketter til internt brug (f. eks. regninger og fripas) kan, når det skønnes hensigtsmæssigt, anvendes nedennævnte forkortelser:

#### Stillingsforkortelser (forkortelse – stilling)

bam	banemester	ksmt	kørestrømsmontør	sek	sekretær
bfm	baneformand	ktas	kontorassistent	sik	sikringsmester
bing	baneingeniør	lacf	lastbilchauffør	simt	sikringsmontør
bm	bådsmand	linsp	landinspektør	sing	sikringsingeniør
bmt	banemontør	lkas	lokomotivassistent	skf	skibsfører
boc	baneområdechef	lkf	lokomotivfører	sning	signalingeniør
brbtj	brobetjent	lki	lokomotivinstruktør	stfs	stationsforstander
brfg	brofoged	lkm	lokomotivmester	stl	stationsleder
				stm	stationsmester
cing	civilingeniør	mat	matros	stmd	styrmand
		mm	maskinmester	svm	svejsemester
doc	driftsområdechef				
dtbtj	depotbetjent	oass	overassistent	tas	trafikassistent
dtfm	depotformand	oing	overingeniør	tbjt	togbetjent
		opt	overportør	teksp	trafikekspedient
elf	elektrofører			tek tg	teknisk tegner
		phm	pakhusmester	tem	telemester
gdr	generaldirektør	presch	pressechef	tgf	togfører
		pt	portør	tgi	toginstruktør
hvk	håndværker			tgr	togrevisor
		rgfm	rangerformand	tinsp	trafikinspektør
ing	ingeniør	rgm	rangermester	tktl	trafikkontrollør
		rmfm	remiseformand		
jba	jernbanearbejder	rucf	rutebilchauffør	vkm	værkmester
jdek	jernbanedetektiv			vm	vognmester
jur	jurist			vopsm	vognopsynsmand

Kilde: Danske Statsbaner, Ordresamlingen serie A, Organisations- og personaleforhold, Bilag XVI, torsdag 1. april 1976, udtog.

### Overkørsler

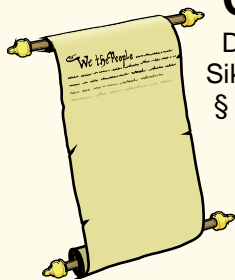

Det hedder en **overkørsel**, jævnfør:

Sikkerhedsreglement af 1975 (SR)

§ 11 Automatisk sikrede overkørsler, side 97-18 – 108-11.

Kilde: <https://www.bane.dk/Jernbanevirksomhed/Sikkerhed/Trafikale-regler/SR>

Færdselsloven, LBK nr. 1055 af 9. november 2012

§ 5 Færdsel over jernbanespor m.v.

Kilde: <http://www.retsinformation.dk/Forms/R0710.aspx?id=143400#Kap8>

## Færdselstavler

Betegnelser for **Advarselstavler** for vejfarende ved jernbaner kan ses på <http://login.koreklar.dk/faerdselstavler.pdf>

Transport-, Bygnings- og Boligministeriet. Bekendtgørelse om vejafmærkning nr. 1632 af **onsdag 20. december 2017**, <http://vejregler.lovportaler.dk/showdoc.aspx?schultzlink=bek20171632>

Kapitel Æ. Letbanesignaler Tavler og signaler som kun henvender sig til føreren af letbanekøretøj.

Klik på pdf-ikonet  øverst til højre, hvis pdf-format ønskes.

**Vehicle Keeper Marking Register – VKM**  
**Fahrzeughaltercode Register – VKM**

	VKM	UNIQUE	Status
Explanation:	Code shown on vehicles	Combination for uniqueness check	In use/Blocked/Revoked
Erklring:	Code an den Fahrzeugen	Kombination fr Kontrolle der Einmaligkeit	Verwendet/blockiert/Storniert

VKM	UNIQUE	Keeper Name/Halter Name/	Country	Status	www.
ARAIL	ARAIL	Aarsleff Rail A/S	DK	in use	aarsleff.com
AT	AT	Arriva Tog A/S	DK	in use	arrivatog.dk
CFLCD	CFLCD	CFL Cargo Danmark ApS	DK	in use	dansk-jernbane.dk
CONTC	CONTC	Contec Rail Aps	DK	in use	contec.dk
CRSA	CRSA	Contec Rail Safety ApS	DK	in use	
DAN	DAN	DSB aarhus Nrbane A/S	DK	in use	
DBCSC	DBCSC	DB Cargo Scandinavia	DK	in use	dbcargo.com/dk
DJM	DJM	Danmarks Jernbanemuseum	DK	in use	jernbanemuseet.dk
DSB	DSB	Danske Statsbaner	DK	in use	dsb.dk
DSBS	DSBS	DSB S-tog a/s	DK	in use	s-tog.dk
ENT	ENT	Banedanmark	DK	in use	bane.dk
LB	LB	Lokalbanen A/S	DK	in use	lokalbanen.dk
LJ	LJ	Lollandsbanen	DK	in use	lollandsbanen.dk
MALUS	MALUS	Malus Aps	DK	in use	malus.dk
METRO	METRO	Metro Service A/S	DK	in use	metroservice.dk
Mjba	MJBA	Midtjyske jernbaner A/S	DK	in use	
MjbaD	MJBAD	Midtjyske Jernbaner Drift A/S	DK	in use	
NJJ	NJJ	Nordjyske Jernbaner	DK	in use	njba.dk
RCDK	RCDK	Railcare Danmark A/S	DK	in use	railcare.se
RDK	RDK	Railion Denmark	DK	Revoked	railion.dk
RSC	RSC	DB Schenker Rail Scandinavia A/S	DK	Revoked	railion.dk
RSEJ	RSEJ	Railservice	DK	in use	railservice.dk
RTOG	RTOG	Regionstog A/S	DK	in use	regionstog.dk
SBF	SBF	A/S Storebelt	DK	in use	storebaelt.dk
SJVT	SJVT	Sydjyllands Veteranog	DK	in use	sjvt.dk
STEAM	STEAM	Rent a Lok Aps	DK	in use	rentalok.dk
VLB	VLB	Vestsjellands Lokalbaner A/S	DK	in use	ohj.dk, vlb.dk
VSVT	VSVT	Vestjellands Veteranog	DK	in use	vsvt.dk
VTV	VTV	Veterantog Vest	DK	in use	veterantog-vest.dk

Kilde: [https://www.era.europa.eu/registers/vkm\\_en](https://www.era.europa.eu/registers/vkm_en)List of VKMs, Related documents: [pdf](#)Geldende bestemmelser **SR** **ORS** **ORF** **TK** **LA** <https://www.bane.dk/da/Jernbanevirksomhed>

## Togekspeditionssteder

<b>Togekspeditionssted</b>	Fllesbetegnelse for stationer og holdsteder.
<b>Station</b>	Togekspeditionssted med hovedsignaler og centralsikring. En station kan deltage i den sikkerhedsmessige afvikling af toggangen som togflgestation, eller den kan vre lukket eller ubetjent.
<b>Fri bane</b>	Den del af banestrkningen, der ligger uden for stationsgrnsen.
<b>Holdsted</b>	Fllesbetegnelse for et togekspeditionssted – sidespor eller trinbret – p den fri bane. Deltager ikke i den sikkerhedsmessige afvikling af toggangen. Et trinbret kan ligge helt eller delvist p en station.

Kilde: Sikkerhedsreglement, Afsnit 10, Definitioner

### Stationsgrnsen og rangergrnsen

Grnsen mellem den fri bane og en station benvnes stationsgrnsen. Den er kendetegnet ved det I- eller VI-signal, der dkker stationen. Mrke "Rangergrnsen" mrke 17.10. Rangertrk i gennemgende spor p stationer og hovedspor p den fri bane skal standse senest foran mrket, medmindre der er givet tilladelse til at passere mrket.

Kilde: Sikkerhedsreglement § 2, stk. 1.3 &amp; § 17, stk. 10



## Stednavneforkortelser i Jylland

**Hhs** Hirtshals      **Sgb** Skagen  
**Hj** Hjørring      **Fh** Frederikshavn  
 Aalborg Lufthavn **Abl** **Lih** Lindholm  
**Ti** Thisted    **Ør** Løgstør    **Ab** Aalborg    **Abø** Aalborg Øst  
**Thb** Thyborøn Havn **Gy** Glyngøre **As** Aars  
**Røn** Rønland      **Aat** Aalestrup **Hb** Hobro **Mrg** Mariager  
**Lmv** Lemvig      **Sk** Skive      **Fp** Fårup    **Rd** Randers  
                  **Str** Struer      **Vg** Viborg      **Lg** Langå    **Al** Allingaabro  
**Vem** Vemb **Ho** Holstebro **Kp** Karup      **Lb** Laurbjerg    **Rå** Ryomgård **Gr** Grenaa  
**Rj** Ringkøbing      **Hr** Herning      **Sl** Silkeborg **År** Ar Rbg. **Ar** Aarhus H  
                  **Dæ** Videbæk      **Fu** Funder      **Sd** Skanderborg **Odd** Odder  
                  **Sj** Skjern      **Bb** Brande      **Hs** Horsens  
**Nbl** Nr. Nebel      **Gi** Grindsted      **Vj** Vejle      **Fra** Fredericia Ranger-  
**Ox** **Va** Varde      **Fa** Fredericia banegård  
 Oks-      **TI** Taulov **Gfa** Fredericia  
 bø- **Es** Esbjerg **Bm** Bramming    **Lk** Lunderskov **Kd** Kolding      Godsstation  
                  **Rb** Ribe      **Oj** Vojens    **Had** Haderslev Vest **Sno** Snoghøj  
                  **Æk** Skærbæk    **Rq** Rødekro **Åa** Aabenraa  
                  **Tdr** Tønder      **Te** Tinglev      **Sdb** Sønderborg  
                  **Tdgr** Landegr. **Pa** Padborg  
                  **Anb** Niebüll      **Fw** Flensburg Weiche **Fib** Flensburg

## Stednavneforkortelser omkring Struer

**Bn** Bedsted Thy    **Ny** Nykøbing Mors  
**Ur** Hurup Thy      **Gy** Glyngøre  
**Thb**    **Yd** Ydby  
 Thyborøn Havn **Ln** Lyngs  
**Røn** Rønland    **Hw** Hvidbjerg  
**Hbø** Harboør **Ul** Uglev  
                  **No** Oddesund Nord **Sk** Skive **Hø**  
**Lmv** Lemvig    **Um** Humlum    **Røb** Rønbjerg Højslev  
**Bnt**      **Str**    **Han** **Vp** Vinderup      **Sm**  
 Bonnet      Struer Handbjerg      Stoholm  
**Bmk**      **Hm** Hjerm      **Ra**  
 Bækmarksbro      Ravnstrup  
**Vem** **Bu** Bur **Ho** Holstebro      **Vg**  
 Vemb      **Ts** Tvis      Viborg  
**Uf** Ulfborg      **Uu** Avlum      **Kp**  
**Tm** Tim      **Id** Vildbjerg      Karup  
**He** Hee      **lb** Skibbild  
**Rj** Ringkøbing **Dæ**      **Gp** Gødstrup **Hr** Herning  
                  **Lm** Lem Videbæk      **Stu** Studsgård **Hrm**  
                  **Sj** **Bs** **Td** **Kæ** Kibæk      Herning  
                  Skjern Borris Troldhede      Messecenter

## Stednavnefor- kortelser på Fyn

**Sb** Strib  
**Md** Middelfart  
                  **Od** Odense  
**Ac** Assens      **Ng** Nyborg  
                  **Re** Ringe  
**Få**  
 Faaborg **Svg** Svendborg

En udførlig liste over stednavneforkortelser findes på **Banesiden** under  
<http://www.john-nissen.dk/banesiden/Forkortelser/fork.php>

## Stednavneforkortelser på Sjælland, Lolland-Falster

**Tvl** Tisvildeleje **Gll** Gilleleje Helsingborg  
**Hun** Hundested **Kgg** Kagerup **Hg** Helsingør **Hbg**  
**Nks** Nykøbing S **Frv** Frederiksværk **Hi** Hillerød  
**Fs** Frederikssund **Fm** Farum  
**Kb** Kalundborg **Hk** Holbæk **Nær** Nærum  
**Gv** Gørlev **Tø** Tølløse **Ro** Roskilde **Kh** København H  
**Øn** Høng **Rg** Ringsted **Kj** Køge **Kjn** Køge Nord  
**Kø** Korsør **Sg** Slagelse **Hrl** Hårlev  
**Da** Dalmose **Rdg** Rødvig  
**Ss** Skælskør **Næ** Næstved **Fxl** Fakse Lp.  
**Vo** Vordingborg  
**Nsk** Nakskov **Mrb** Maribo **Nf** Nykøbing F  
**Rf** Rødby Færges **Ge** Gedser  
**Pu** Puttgården **Wü** Warnemünde

## Stednavneforkortelser omkring København

**Hi** Hellerup  
**Sam** Svanemøllen  
**Hgl** Helgoland  
**Kk** Østerport  
**Kn** Nørreport  
**Kh** København H  
**Ro** Roskilde **Hh** Hedehusene **Htå** Høje Taastrup **Gl** Glostrup **Hif** Hvidovre **Fjern** Fjern **Val** Valby **Blv** Belvedere  
**Gb** København G  
**Ig** Vigerslev **Klv** Kalvebod  
**Kbh.** Lufthavn **Cph** Kastrup klargøringscenter **Kac**

## Stednavneforkortelser omkring Næstved

**Tø** Tølløse **Ro** Roskilde  
**Hv** Hvalsø **Lj** Lejre **Gt** Gadstrup  
**Vy** Viby Sj **Hd** Havdrup  
**Bo** Borup **Lw** Lille Skensved  
**Ky** Kværkeby **Ølb** Ølby **Kjn**  
**Rg** Ringsted **Kj** Køge **Køge Nord**  
**Mbæ** Møllebækken **Hf** Herfølge  
**Gz** Glumsø **Th** Tureby  
**Ris** Risleve **Hs** Haslev  
**OI** Holme-Olstrup  
**Næn** Næstved Nord  
**Næ** Næstved  
**Myg** Myrup Grusgrav  
**Lu** Lundby  
**Vo** Vordingborg  
**Mn** Masnedø  
**Oh** Orehoved